



ÇUKUROVA İLÇESİ ENGELLİ
ULAŞILABİLİRLİK RAPORU





Çukurova İlçesi Ulaşılabilirlik Raporu

Proje Koordinatörü: Aydın SARIGÜL

Mimar: Seçil SEÇAL

“Çukurova Kalkınma Ajansı 2013 yılı Doğrudan Faaliyet Desteği Mali Destek Programı kapsamında hazırlanan bu yayının içeriği Çukurova Kalkınma Ajansı ve/veya Kalkınma Bakanlığı'nın görüşlerini yansıtmamakta olup, içerik ile ilgili tek sorumluluk (yararlanıcı/ortaklar/yükleniciler) Çukurova Gelişim Derneği'ne aittir.”



İÇİNDEKİLER

Proje Hakkında	1
İhtiyaç Analizi Anketi Analizleri	2
İnceleme Alanları Analizleri	7
İncelenen Alanlar	8
Genel Ulaşılabilirlik Anketi Analizleri	9
Aile Sağlığı Merkezi İnceleme Anketi Analizleri	13
Alışveriş Merkezi İnceleme Anketi Analizleri	19
Banka Şubeleri İnceleme Anketi Analizleri	22
Dini Merkez İnceleme Anketi Analizleri	29
Dinlenme ve Park Alanı İnceleme Anketi Analizleri	35
Eczane İnceleme Anketi Analizleri	41
Hastane İnceleme Anketi Analizleri	46
Kamu Kurumu İnceleme Anketi Analizleri	55
Metro Durakları İnceleme Anketi Analizleri	63
Okul İnceleme Anketi Analizleri	68
Otobüs Durakları İnceleme Anketi Analizleri	75
PTT Şubeleri İnceleme Anketi Analizleri	82
Trafik Işığı ve Geçiş Alanı İnceleme Anketi Analizleri	89
Ulaşılabilirlik Örnek Çizimleri	96
İşaret ve Bilgilendirme Panoları	97
Engelli Rampası	98
Bina/Alan Giriş Kapıları	99

Duyumsanabilir Yüzey	100
İnceleme Alanları Örnek Çizimleri	101
Aile Sağlığı Merkezi Örnek Çizimleri	102
Alışveriş Merkezi Örnek Çizimleri	105
Banka Şubeleri Örnek Çizimleri	108
Dini Merkez Örnek Çizimleri	110
Dinlenme ve Park Alanı Örnek Çizimleri	112
Eczane Örnek Çizimleri	114
Hastane Örnek Çizimleri	115
Kamu Kurumu Örnek Çizimleri	118
Metro Durakları Örnek Çizimleri	121
Okul Örnek Çizimleri	123
Otobüs Durakları Örnek Çizimleri	126
PTT Şubeleri Örnek Çizimleri	128
Trafik IşığI ve Geçiş Alanı Örnek Çizimleri	131

Proje Hakkında

Hangi insanlık durumunda bulunursa bulunsun; her insanın bütün toplumsal konumlara, insan için ortaya konmuş değerlere, hizmetlere ve mutluluk tablolarına ulaşması sırasında fiziksel ve inşa edilmiş çevrenin engel oluşturmaması gerekmektedir. Belirli standartların uygulamaya konulmasıyla engelli bireylerin evinden çıkarak toplum hayatına katılımıyla üretken olmasının önündeki şehirselleşmiş çevrenin engelleyiciliğini de ortadan kaldırarak daha özgür olabildikleri bir şehirselleşmiş çevre meydana gelecektir.

Fiziksel çevrenin düzenlenmesine ilişkin olarak engelsiz mekân tasarımı birbirini tamamlayan;

- Kentsel mekânlar
- Bina mekânlar
- Bunların birbirlerine geçiş alanı olan bitişik çevre

üç ortamdan oluşmaktadır. Proje kapsamında Çukurova ilçesinde bu üç etmeni içinde barındıran;

- Kamu Kurumları
- Aile Sağlığı Merkezleri
- Alışveriş Merkezleri
- Banka Şubeleri
- Hastaneler
- Metro Durakları
- Otobüs Durakları
- PTT Şubeleri
- Trafik Işığı ve Geçiş Alanları
- Okullar
- Dini Merkezler
- Eczaneler
- Dinlenme ve Park Alanları

engelli ulaşılabilirliği açısından incelenmiştir. Bu incelemelerde kurum ve kuruluşların hizmetlerine ve kent yaşamına engelli bireylerin aktif olarak katılım sağlamasının önündeki fiziksel çevre engellerinin belirlenmesi ve bu engellerin kaldırılması için yapılması gereken çalışmalar hakkında farkındalık oluşturmak amaçlanmıştır.

Bu farkındalığın oluşturulması ve engelli ulaşılabilirliğini uygun hale getirmek isteyen kurum ve kuruluşlara rehber olması amacıyla “Çukurova Ulaşılabilirlik Raporu” hazırlanmıştır.

İhtiyaç Analizi Anketi Analizleri

“Çukurova Ulaşılabilirlik Raporu” projesi kapsamında uygulanan İhtiyaç Analizi Anketi’ne katılan 100 engelli bireyin;

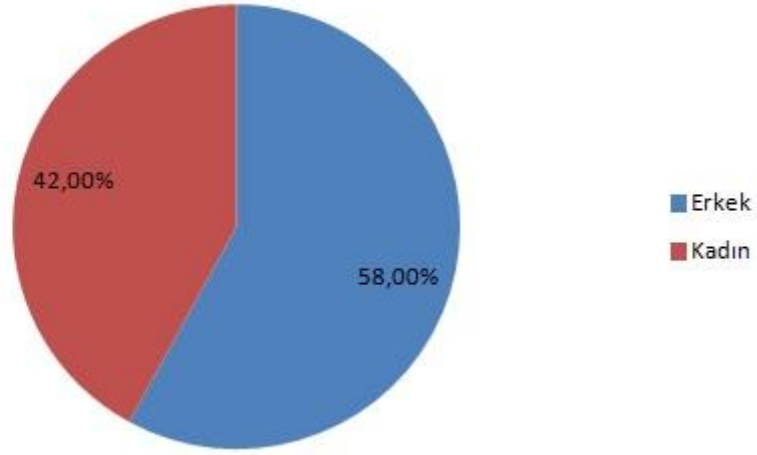

58'i erkek, 42'si kadındır. Ankete katılan engelli bireylerin;

2

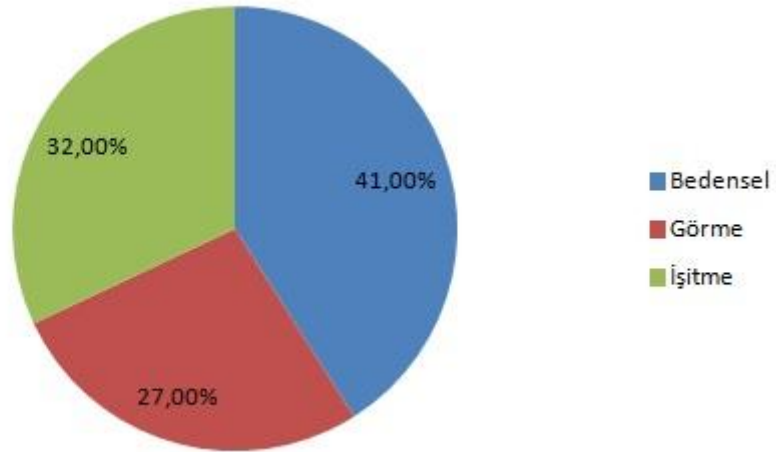

41'i bedensel, 27'si görme, 32'si işitme engellidir.

Ankete katılan bireylerin;

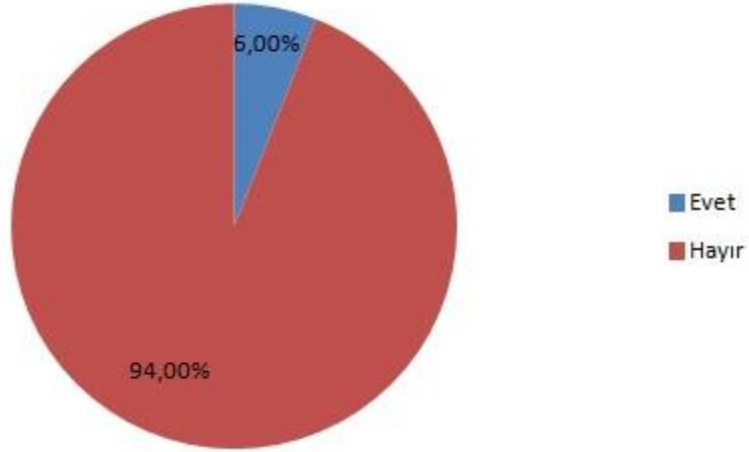

6'sı kentlerin engelli bireylerin yaşayabileceği şekilde tasarlandığını düşünürken, 94'ü kentlerin engelli bireylerin yaşayabileceği şekilde tasarlandığını düşünmüyor. Ankete katılan bireylerin;

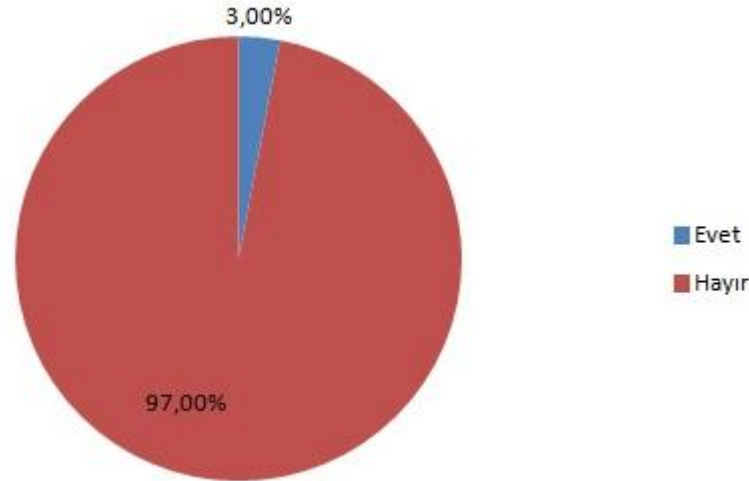

3'ü yaşadığı çevrenin ulaşılabilirlik açısından ihtiyaçlarına cevap verdiğini düşünürken, 97'si yaşadığı çevrenin ulaşılabilirlik açısından ihtiyaçlarına cevap vermediğini düşünüyor.

Ankete katılan bireylerin;

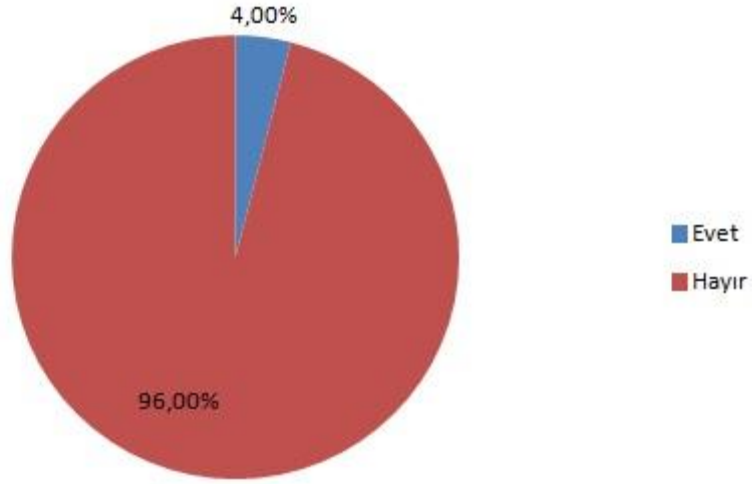

4'ü kent tasarımlarında engelli bireylerin ihtiyaçlarının göz önünde bulundurulduğunu düşünürken, 96'sı kent tasarımlarında engelli bireylerin ihtiyaçlarının göz önünde bulundurulmadığını düşünüyor. Ankete katılan bireylerin;

4

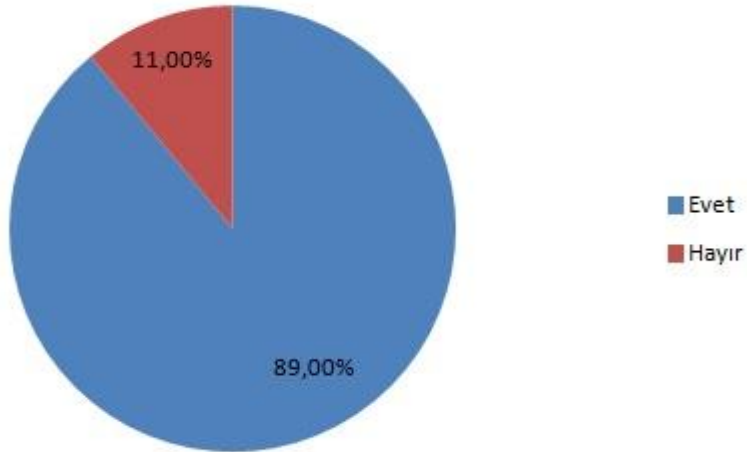

89'u kent yaşamında zorluk yaşadığını belirtirken, 11'i kent yaşamında zorluk yaşamadığını belirtiyor.

Ankete katılan bireylerin;

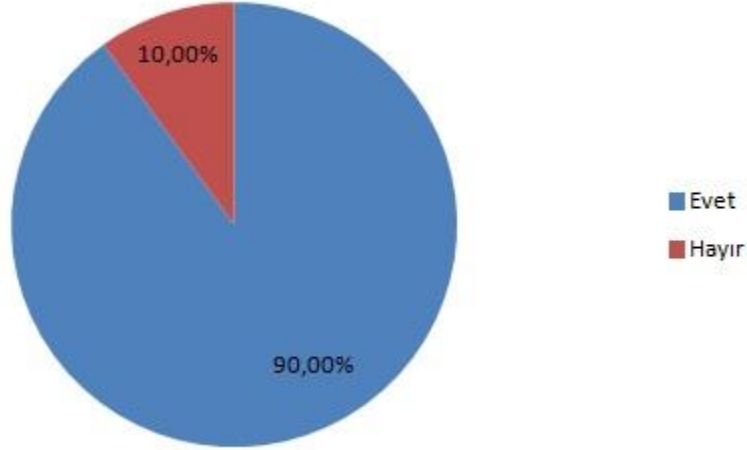

10'u kent yaşamında zorluk yaşadığında yardım almadan hayatına devam edebildiğini belirtirken, 90'ı kent yaşamında zorluk yaşarken başka bireylerin yardımına ihtiyaç duyduğunu belirtiyor. Ankete katılan bireylerden;

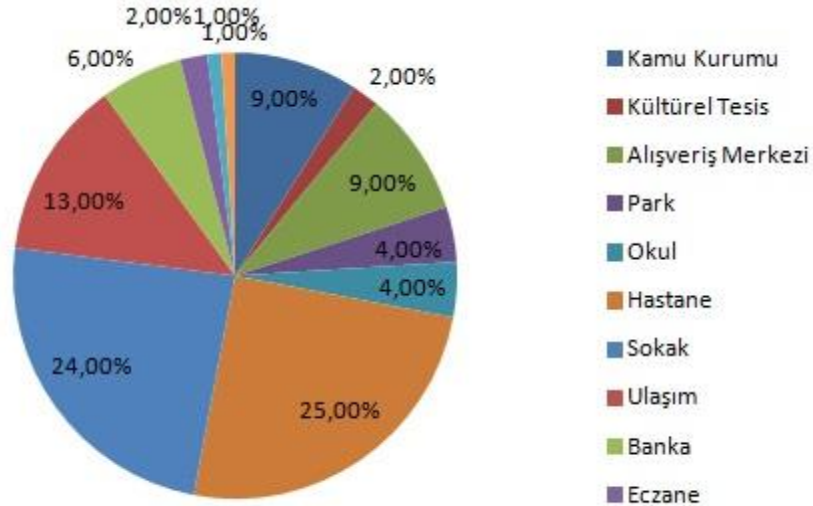

9'u kamu kurumunda, 2'si kültürel tesislerde, 9'u alışveriş merkezlerinde, 4'ü parklarda, 4'ü okullarda, 25'i hastanelerde, 24'ü sokakta, 13'ü ulaşımda, 6'sı bankalarda, 2'si eczanede, 1'i camide, 1'i sağlık merkezinde zorluk yaşadığını belirtiyor.

Ankete katılan bireylerden;

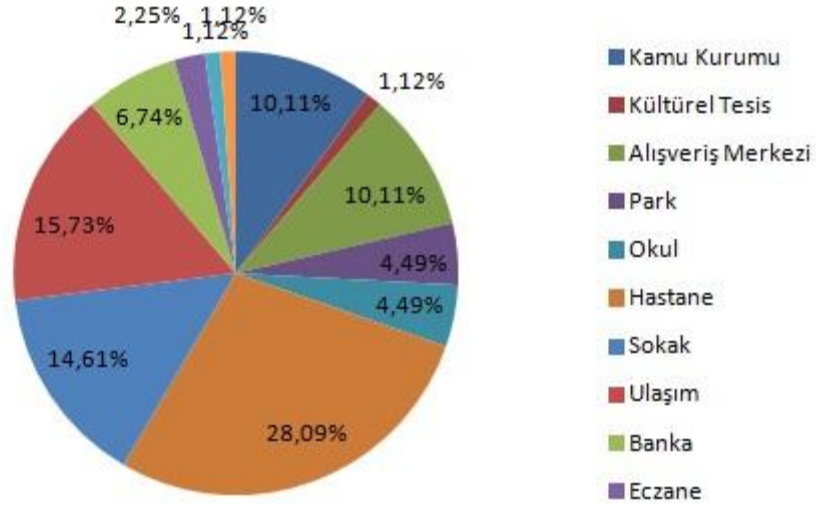

9'u kamu kurumunda, 1'si kültürel tesiste, 9'u alışveriş merkezinde, 4'ü parkta, 4'ü okulda, 25'i hastanede, 24'ü sokakta, 14'ü ulaşımda, 6'sı bankada, 2'si eczanede, 1'i camide, 1'i sağlık merkezinde öncelikle düzenleme yapılması gerektiğini düşünüyor. Ankete katılan bireylerin;

6

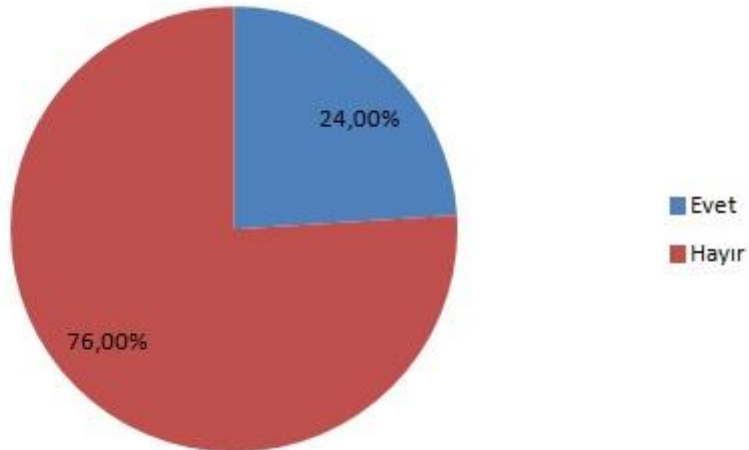

24'ü ulaşılabilirlik ölçütleri hakkında bilgi sahibi iken 76'sı ulaşılabilirlik ölçütleri hakkında bilgi sahibi değil.

İnceleme Alanları

Analizleri

“Çukurova Ulaşılabilirlik Raporu”

İncelenen Alanlar

İnceleme Alanı	Sayı
Aile Sağlığı Merkezi	21
Alışveriş Merkezi	1
Banka Şubesi	40
Dini Merkez	34
Dinlenme ve Park Alanı	30
Eczane	100
Hastane	10
Kamu Kurumu	24
Metro Durağı	4
Okul	5
Otobüs Durağı	112
PTT Şubesi	10
Trafik Işığı ve Geçiş Alanı	37
Toplam	428

“Çukurova Ulaşılabilirlik Raporu” Projesi

Genel Ulaşılabilirlik Anketi Analizleri

“Çukurova Ulaşılabilirlik Raporu” projesi kapsamında Genel Ulaşılabilirlik Anketi uygulanan 428 inceleme alanının;

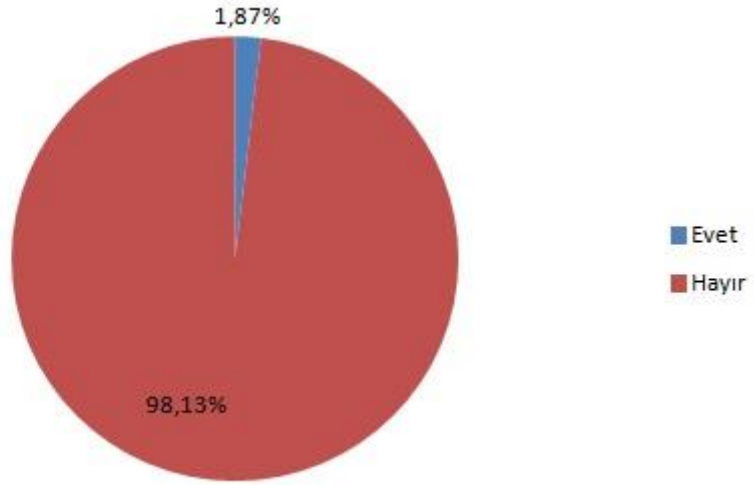

8'i genel olarak hizmete ulaşılabilirlik açısından uygunken 420'si genel olarak hizmete ulaşılabilirlik açısından uygun değil. 428 inceleme alanının;

9

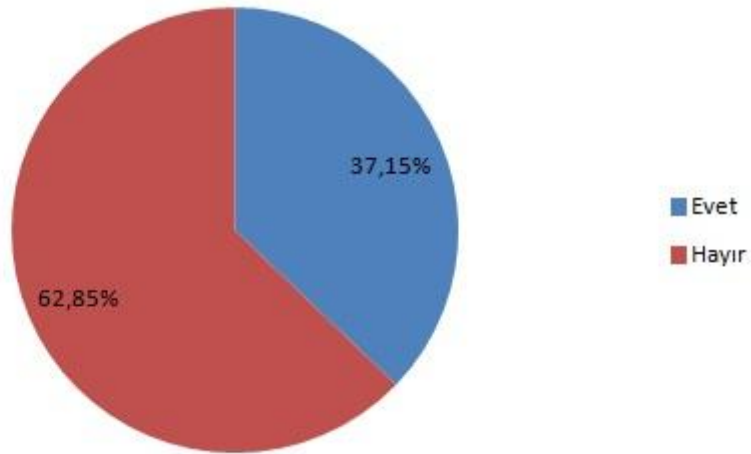

159'unun kapı veya alan girişi engelli kullanımına uygun genişlikteyken 269'unun kapı veya alan girişi engelli kullanımına uygun genişlikte değil.

428 inceleme alanının;

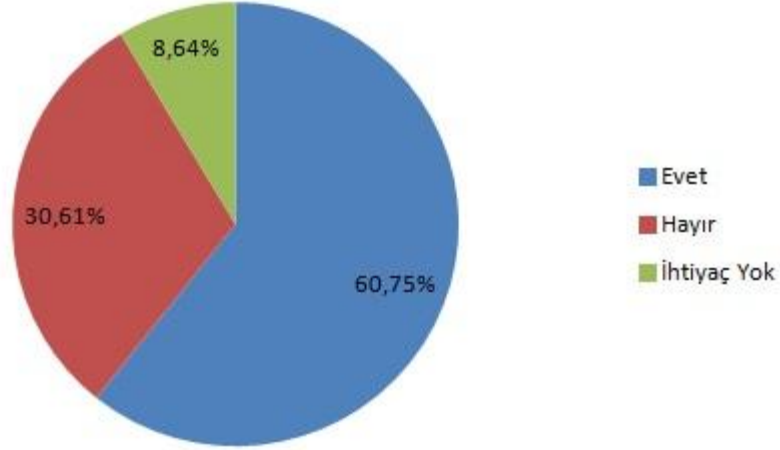

391’inde engelli rampasına ihtiyaç duyulurken 37’sinde engelli rampasına ihtiyaç duyulmuyor. Engelli rampasına ihtiyaç duyulan 391 inceleme alanının 260’ında engelli rampası bulunurken 131’inde engelli rampası bulunmuyor. 260 inceleme bulunan engelli rampalarının;

10

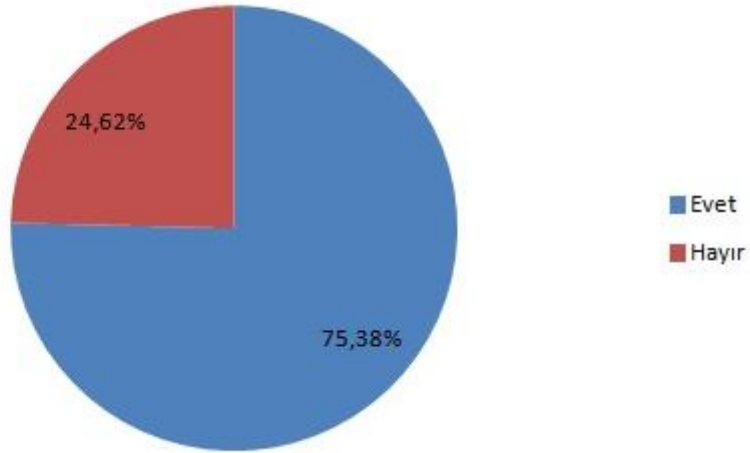

196’sının eğimi engelli kullanımına uygunken 64’ünün eğimi engelli kullanımına uygun değil.

260 inceleme alanında bulunan engelli rampalarının;

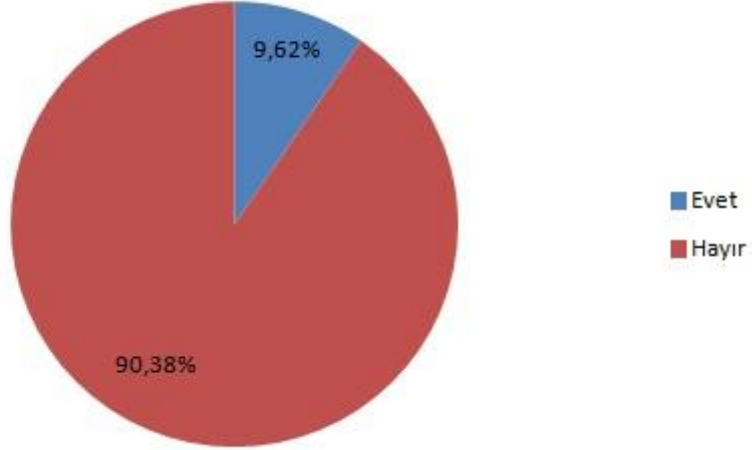

25'inin her iki yanında korkuluk bulunurken 235'inin her iki yanında korkuluk bulunmuyor.
260 inceleme alanında bulunan engelli rampalarının;

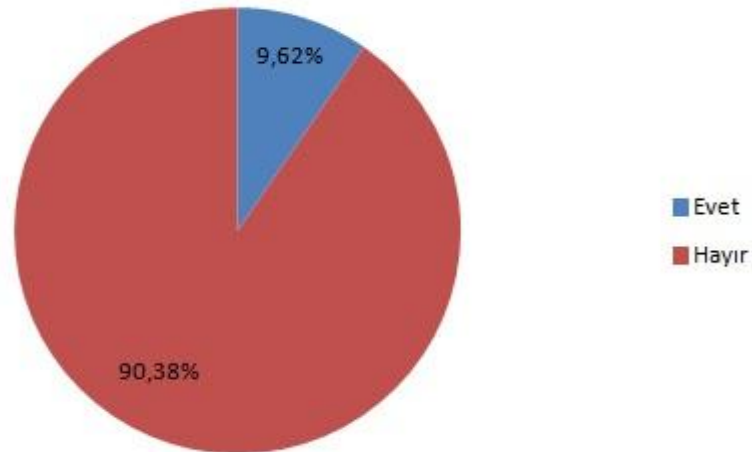

25'inin her iki yanında küpeşte bulunurken 235'inin her iki yanında küpeşte bulunmuyor.

428 inceleme alanının;

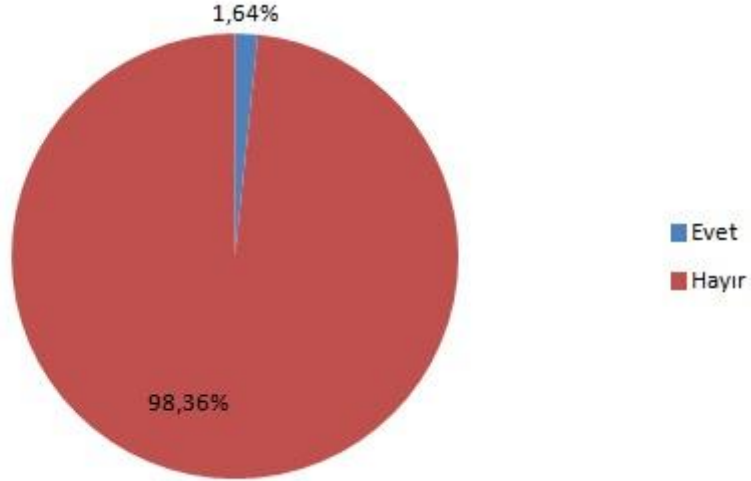

7'sinde yeterli düzeyde işaret ve bilgilendirme panoları bulunurken 421'inde yeterli düzeyde işaret ve bilgilendirme panoları bulunmuyor. 428 inceleme alanının;

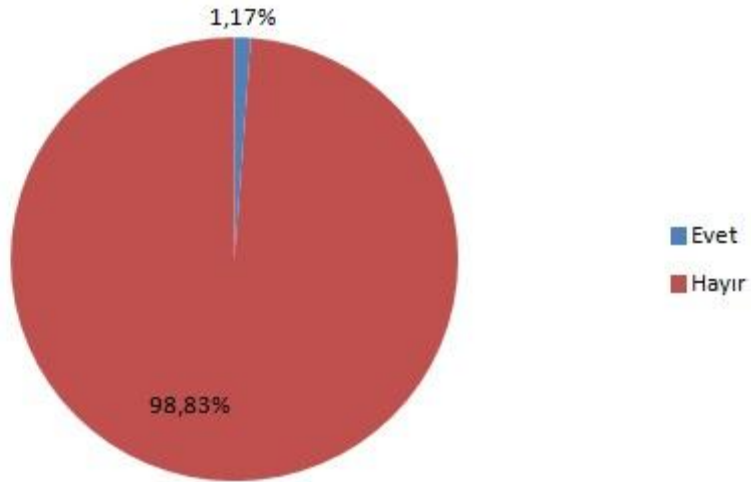

5'inde görme engelliler için duyumsanabilir yüzeyler bulunurken 423'ünde görme engelliler için duyumsanabilir düzeyler bulunmuyor.

Aile Sağlığı Merkezi İnceleme Anketi Analizleri

“Çukurova Ulaşılabilirlik Raporu” projesi kapsamında uygulanan Aile Sağlığı Merkezi İnceleme anketiyle 21 aile sağlığı merkezi 15 farklı kategoride sivil izleme metodu (hizmet alan kişi) ile incelenmiştir. Proje kapsamında incelenen 21 aile sağlığı merkezinin;

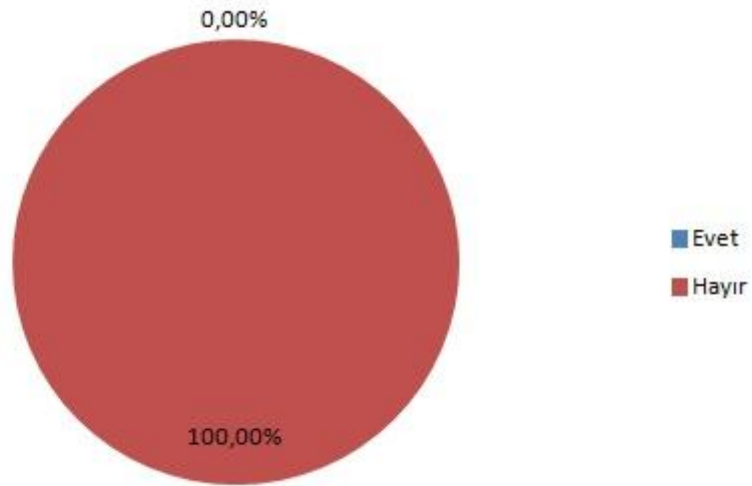

hiçbirinde işaret ve bilgilendirme panoları bulunmuyor. 21 aile sağlığı merkezinin;

13

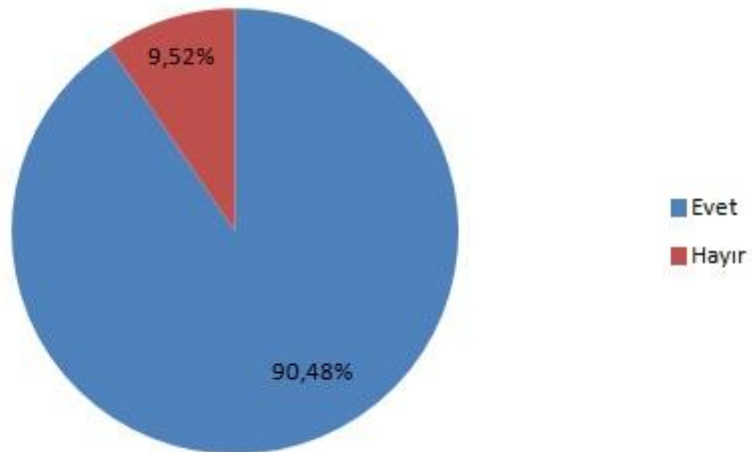

19’unda engelli rampasına ihtiyaç duyulurken 2’sinde engelli rampasına ihtiyaç duyulmuyor.

Engelli rampasına ihtiyaç duyulan 19 aile sađlıđı merkezinin;

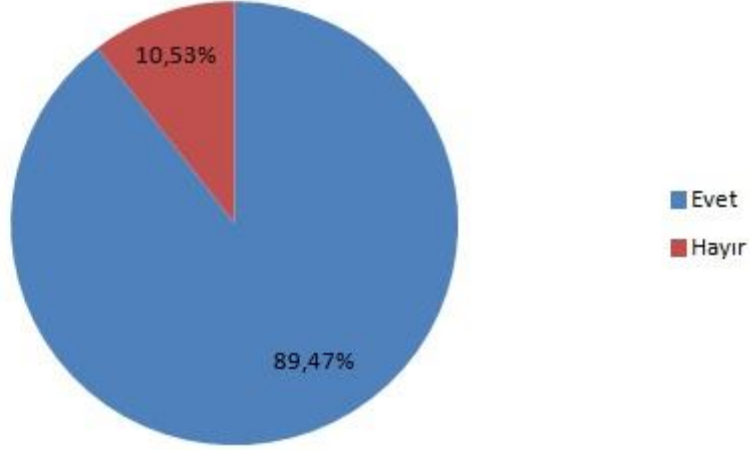

17'sinde engelli rampası bulunurken 2'sinde engelli rampası bulunmuyor. 17 aile sađlıđı merkezinde bulunan engelli rampalarının;

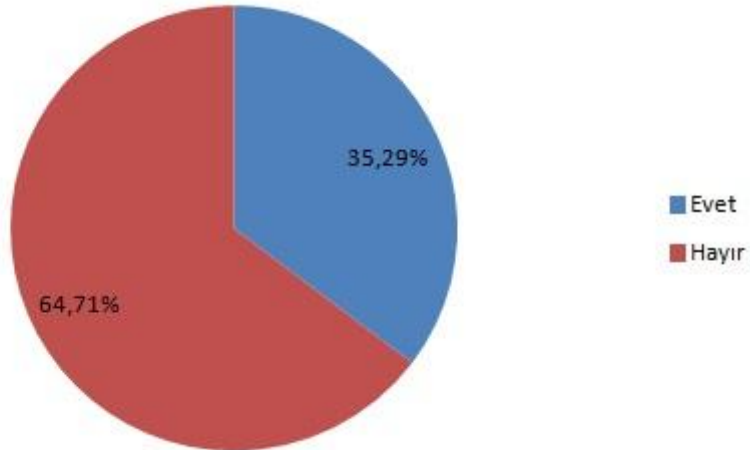

6'sının eğimi engelli kullanımına uygunken 11'inin eğimi engelli kullanımına uygun deđil.

17 aile sađlıđı merkezinde bulunan engelli rampalarının;

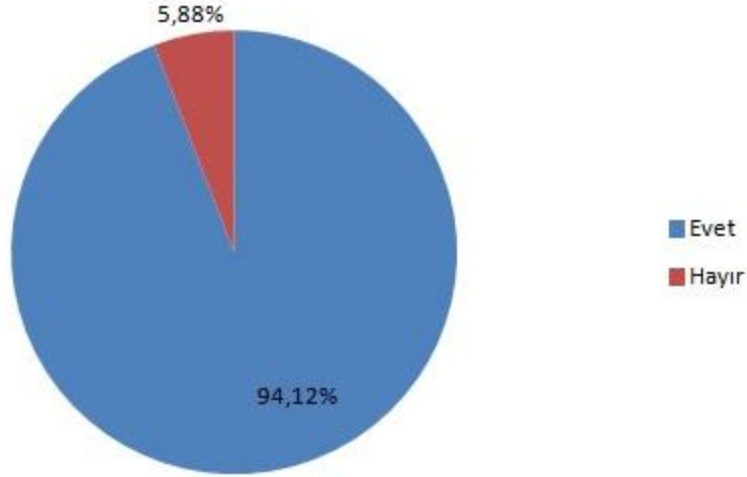

16'sının geniřliđi engelli kullanımına uygunken 1'inin geniřliđi engelli kullanımına uygun deđil. 17 aile sađlıđı merkezinde bulunan engelli rampalarının;

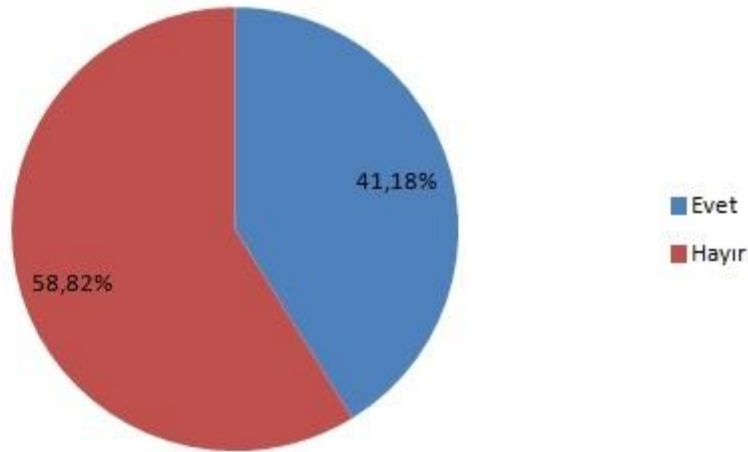

7'sinin korunmasız tarafında dűsey kenarlıklar bulunurken 10'unun korunmasız tarafında dűsey kenarlıklar bulunmuyor.

17 aile sađlıđı merkezinde bulunan engelli rampalarının;

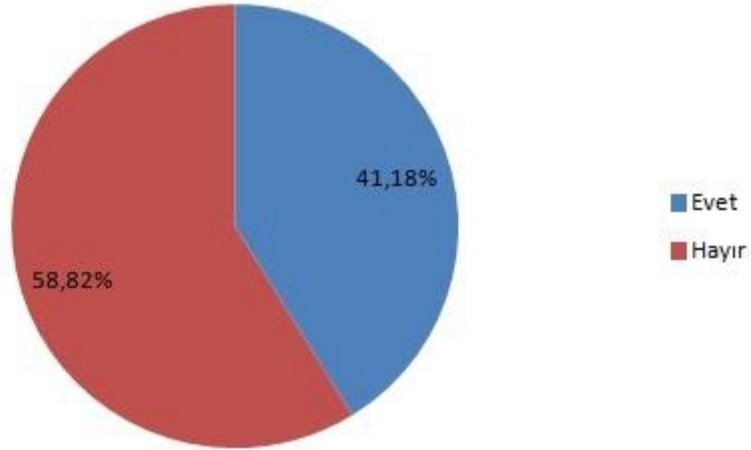

7'sinin her iki yanında küpeşte bulunurken 10'unun her iki yanında küpeşte bulunmuyor. 21 aile sađlıđı merkezinin;

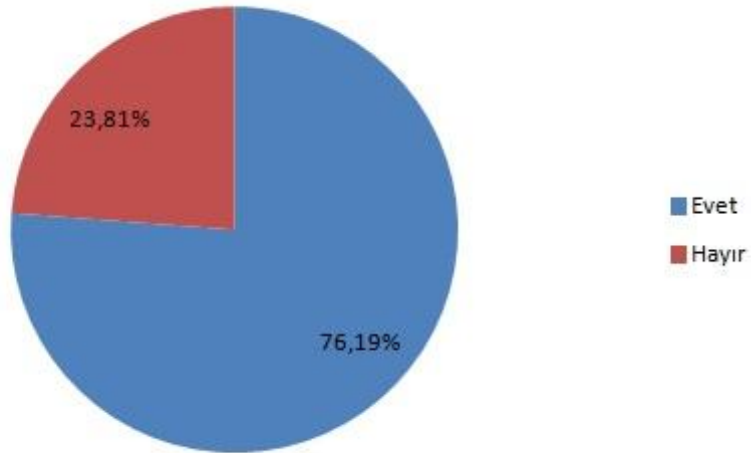

16'sının kapı girişı engelli kullanımına uygun genişlikteyken 5'inin kapı girişı engelli kullanımına uygun genişlikte deđil.

21 aile sađlığı merkezinin;

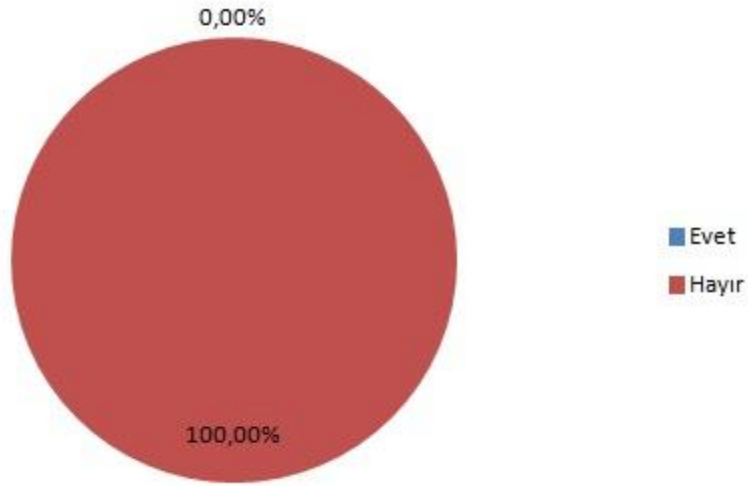

hiçbirinin kapı girişinde ve alan içerisinde görme engelliler için duymasanabilir yüzeyler bulunmuyor. 21 aile sađlığı merkezinin;

17

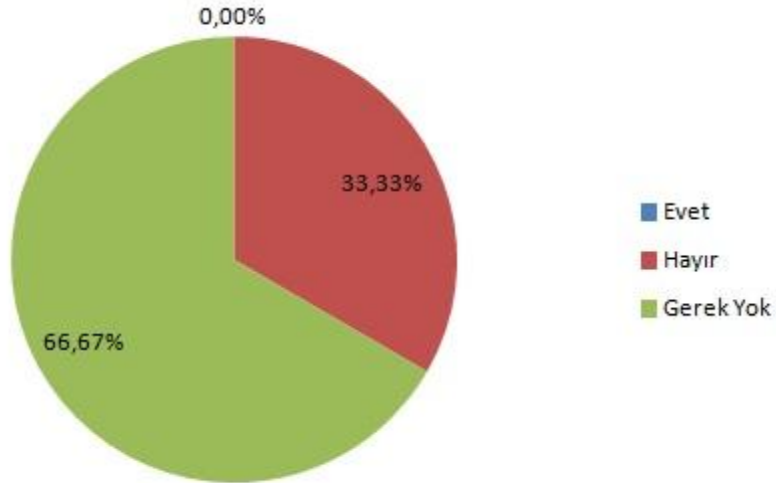

7'sinde engelli asansörü bulunmuyor 14'ünde engelli asansörüne ihtiyaç duyulmuyor.

21 aile sađlığı merkezinin;

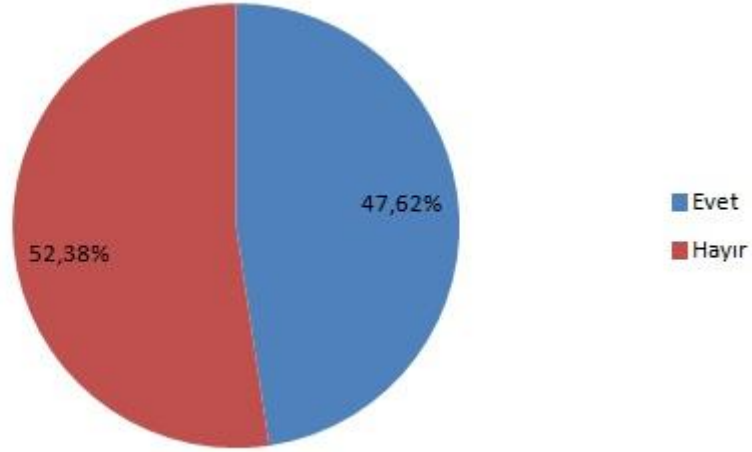

10'unda engelli kullanımına uygun yükseklikte banko bulunurken 11'inde engelli kullanımına uygun yükseklikte banko bulunmuyor.

Alışveriş Merkezi İnceleme Anketi Analizleri

“Çukurova Ulaşılabilirlik Raporu” projesi kapsamında uygulanan Alışveriş Merkezi İnceleme anketiyle 1 alışveriş merkezi 16 farklı kategoride sivil izleme metodu (hizmet alan kişi) ile incelenmiştir. Proje kapsamında incelenen alışveriş merkezinde;

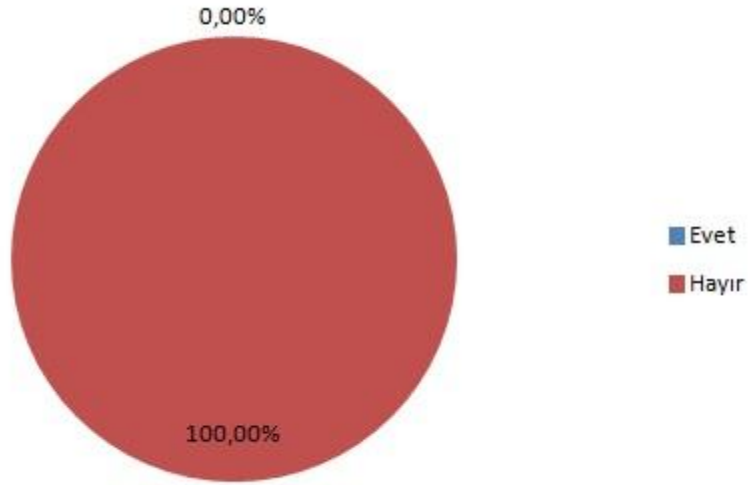

işaret ve bilgilendirme panoları bulunmuyor. Alışveriş merkezinde;

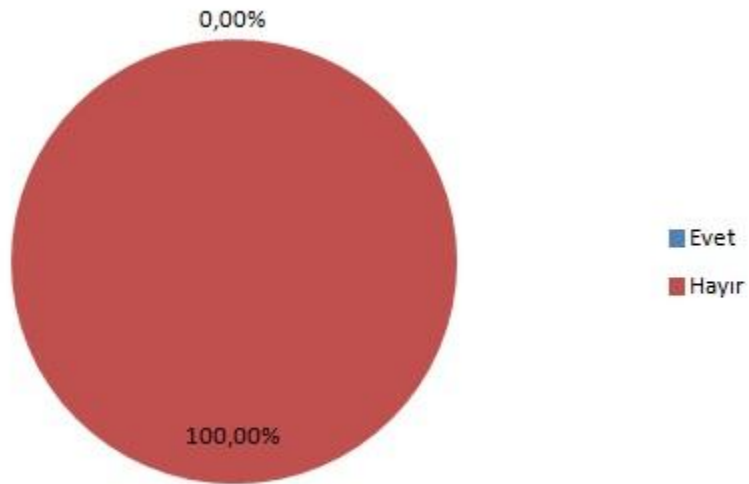

rampaya ihtiyaç duyulmuyor.

Alışveriş merkezinde bulunan;

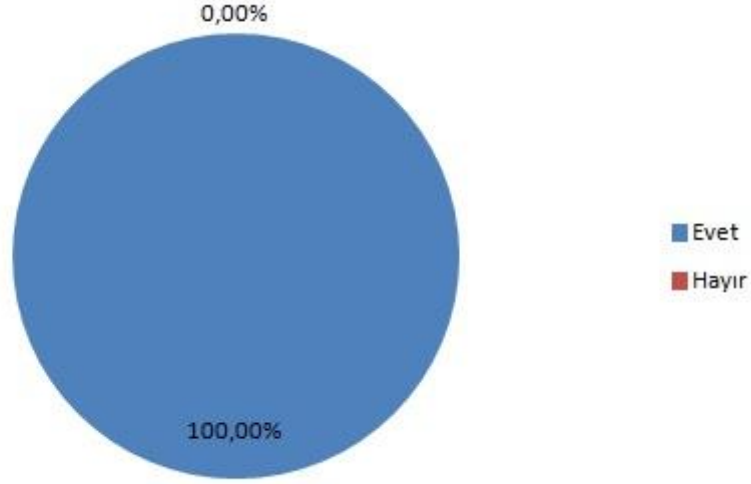

3 kapı girişi engelli bireylerin kullanımına uygun. Alışveriş merkezinin;

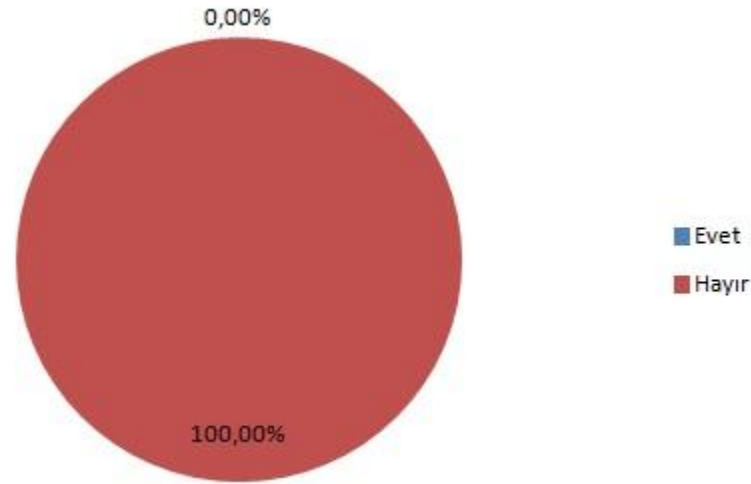

kapı girişinde ve alan içi dolaşımında görme engelli bireyler için duyumsanabilir yüzeyler bulunmuyor.

Alışveriş merkezinde;

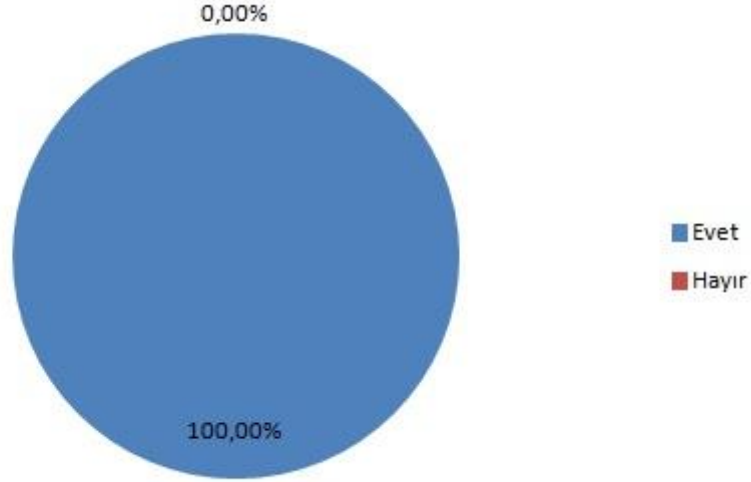

engelli tuvaleti bulunuyor ve bu alan engelli bireylerin kullanımına uygun şekilde tasarlanmış.
Alışveriş merkezinin;

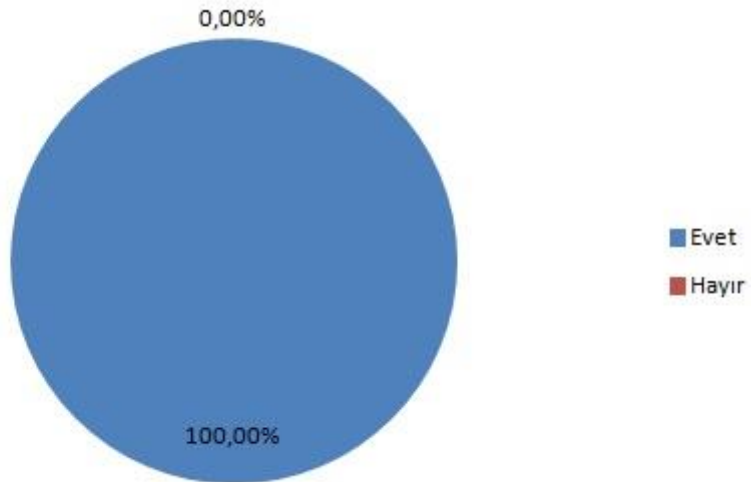

kapı girişlerine yakın alanlarda engelli bireylerin araçlarını park edebilecekleri park alanları bulunuyor. Bu park alanları toplam araç park alanı içerisinde yeterli sayıda değil.

- Alışveriş merkezi içerisinde engelli asansörüne ihtiyaç bulunmuyor. Kapalı otopark alanı ile alışveriş merkezi içerisine ulaşım yürüyen bant aracılığıyla sağlanıyor.

Banka Şubeleri İnceleme Anketi Analizleri

“Çukurova Ulaşılabilirlik Raporu” projesi kapsamında uygulanan Banka Şubeleri İnceleme anketiyle 17 banka 40 banka şubesi 13 farklı kategoride sivil izleme metodu (hizmet alan kişi) ile incelenmiştir. Proje kapsamında incelenen 40 banka şubesinin;

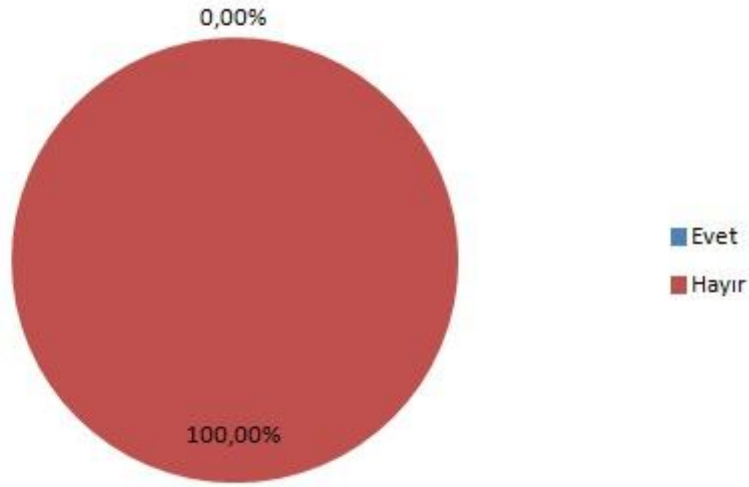

hiçbirinde işaret ve bilgilendirme panoları bulunmuyor. 40 banka şubesinin;

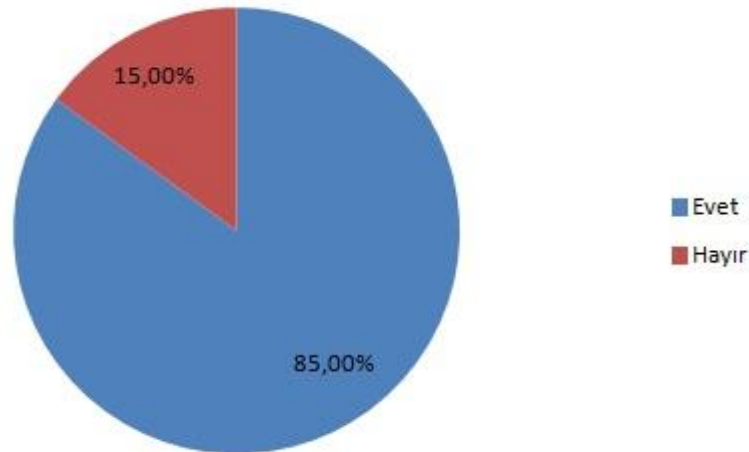

34'ünde engelli rampasına ihtiyaç duyulurken 6'sında engelli rampasına ihtiyaç duyulmuyor.

Engelli rampasına ihtiyaç duyulan 34 banka şubesinden;

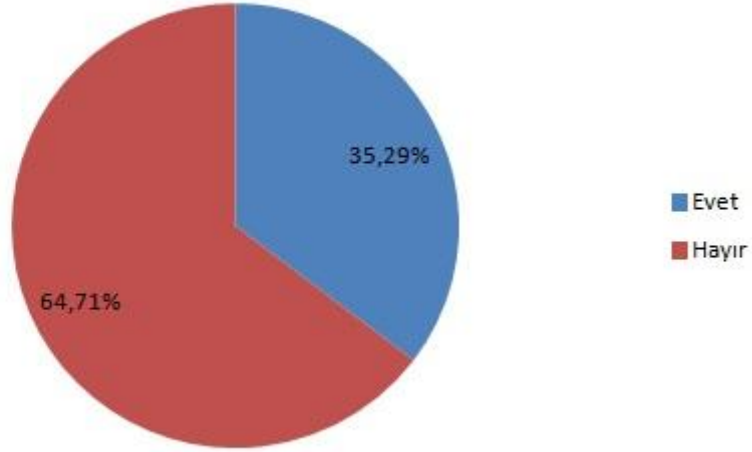

12'sinde engelli rampası bulunurken 22'sinde engelli rampası bulunmuyor. 12 banka şubesinde bulunan engelli rampalarının;

23

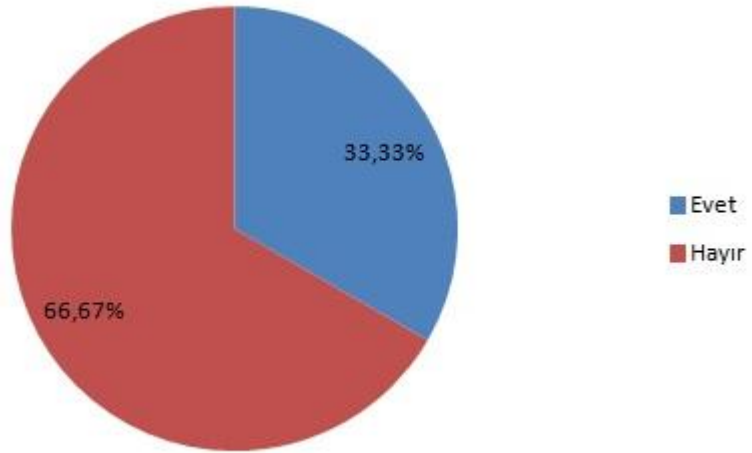

4'ünün eğimi engelli kullanımına uygunken 8'inin eğimi engelli kullanımına uygun değil.

12 banka şubesinde bulunan engelli rampalarının;

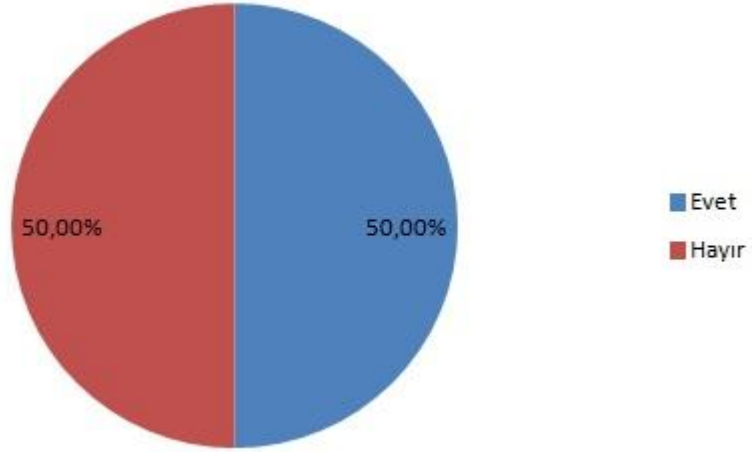

6'sının genişliği engelli kullanımına uygunken 6'sının genişliği engelli kullanımına uygun değil. 12 banka şubesinde bulunan engelli rampalarının;

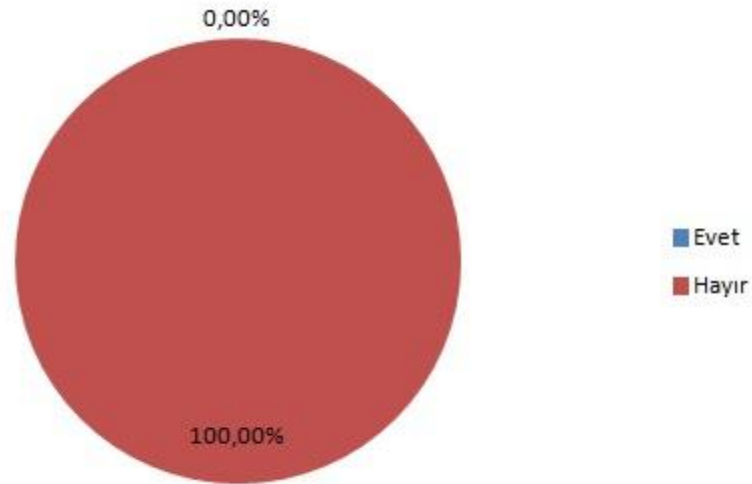

hiçbirinin korunmasız tarafında düşey kenarlıklar bulunmuyor.

12 banka şubesinde bulunan engelli rampalarının;

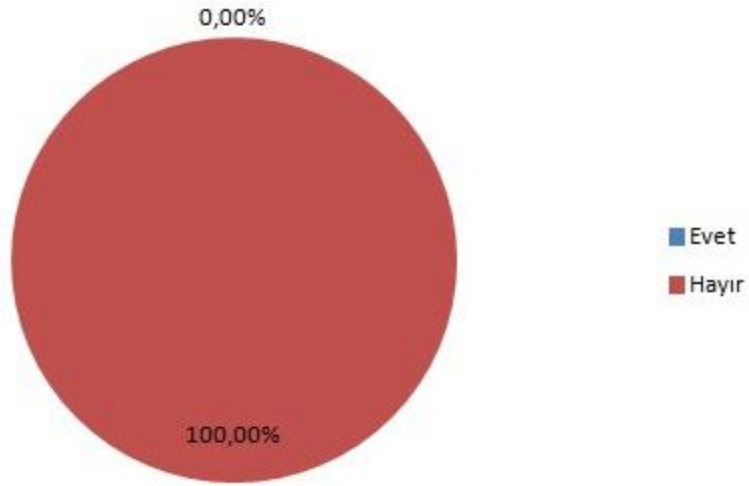

hiçbirinin iki yanında küpeşte bulunmuyor. 40 banka şubesinin;

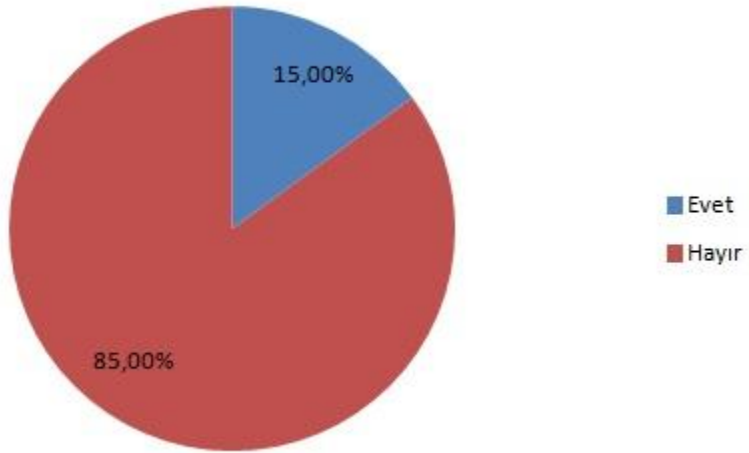

6'sının kapı girişi engelli kullanımına uygun genişlikteyken 34'ünün kapı girişi engelli kullanımına uygun genişlikte değil.

40 banka şubesinin;

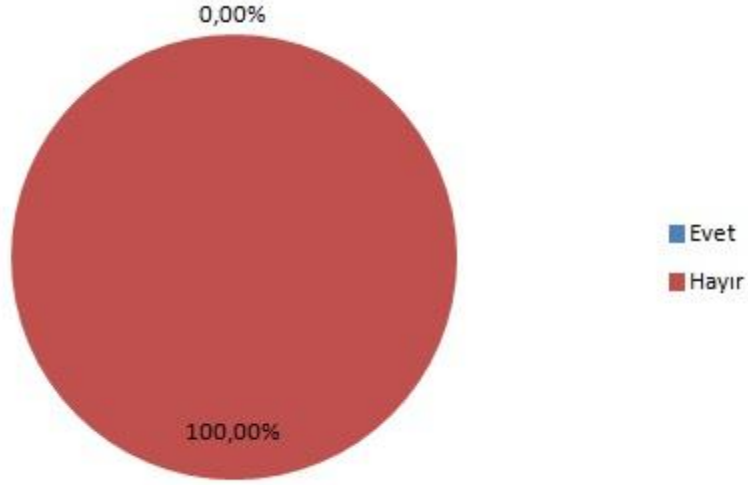

hiçbirinde kapı girişinde görme engelliler için duyum sanabilir yüzeyler bulunmuyor. 39 banka şubesinde bulunan bankamatiklerin;

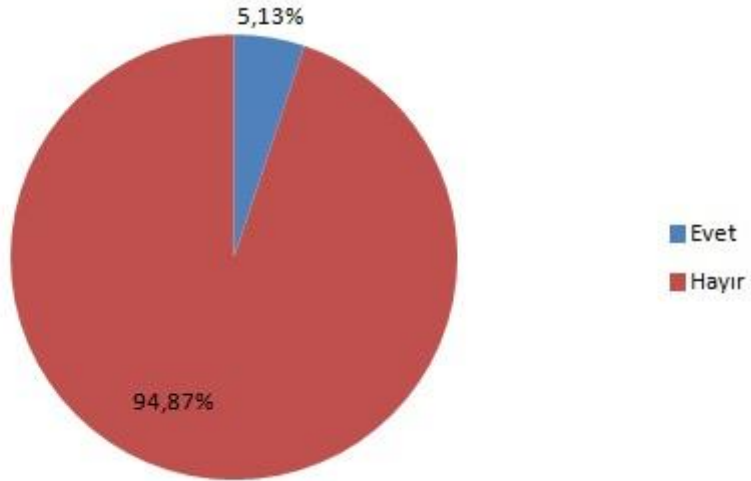

2'sinde bulunan bankamatikler engelli kullanımına uygun yükseklikte 37'sinde bulunan bankamatikler engelli kullanımına uygun yükseklikte değil.

39 banka şubesinde bulunan bankamatiklerin;

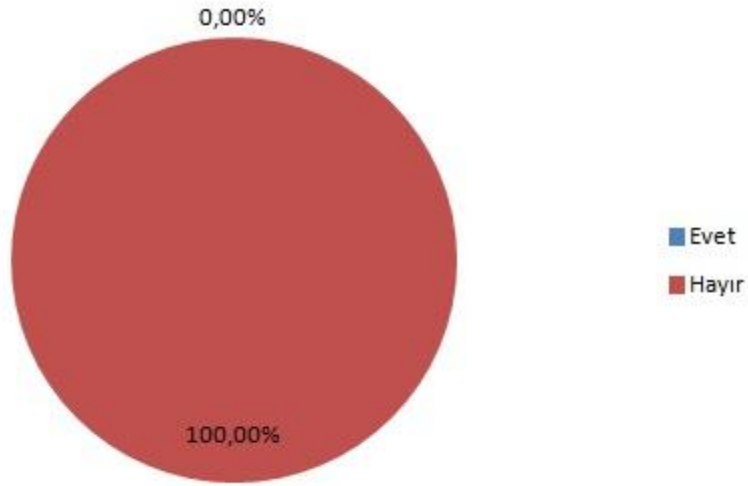

hiçbirinde bankamatik tuşlarında Braille alfabesi bulunmuyor. 39 banka şubesinde bulunan bankamatiklerin;

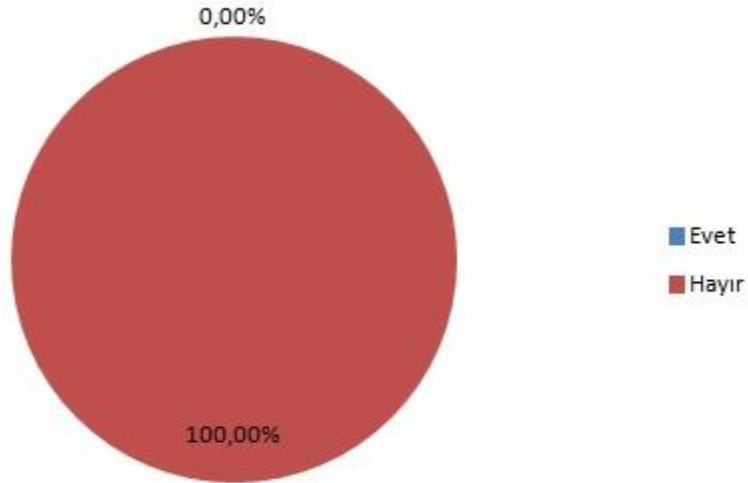

hiçbirinde sesle yönlendirme mevcut değil veya aktif olarak çalışmıyor.

40 banka şubesinin;

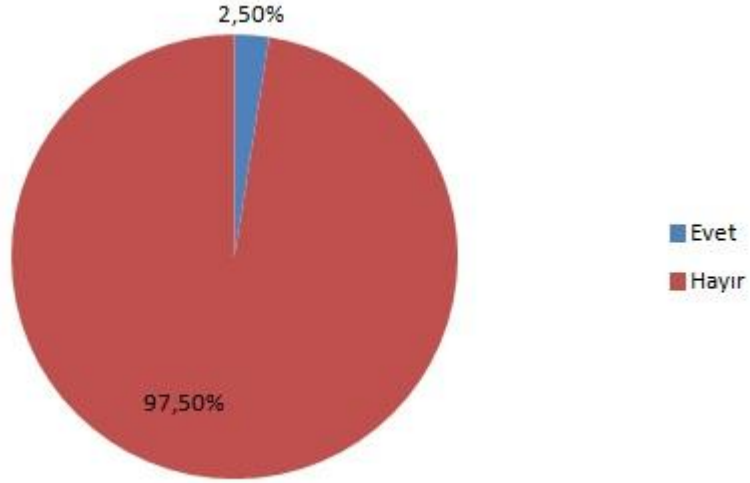

1’inde engelli kullanımına uygun yükseklikte banko bulunurken 39’unda engelli kullanımına uygun yükseklikte banko bulunmuyor.

Dini Merkez İnceleme Anketi Analizleri

“Çukurova Ulaşılabilirlik Raporu” projesi kapsamında uygulanan Dini Merkez İnceleme anketiyle 34 dini merkez 14 farklı kategoride sivil izleme metodu (hizmet alan kişi) ile incelenmiştir. Proje kapsamında incelenen 34 dini merkezin;

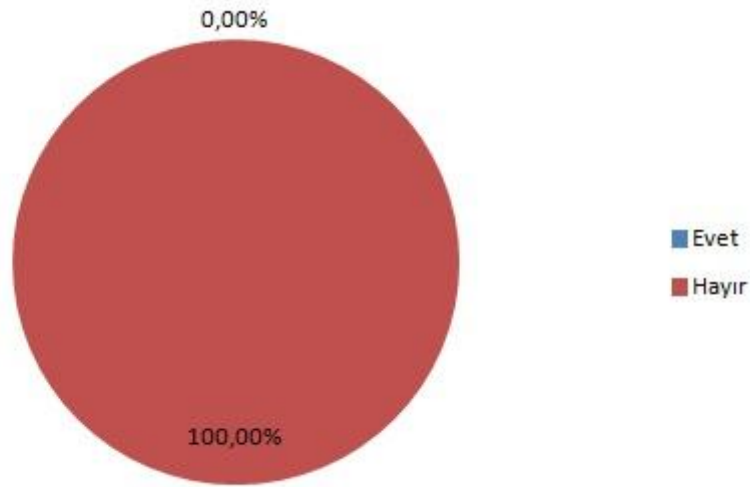

hiçbirinde işaret ve bilgilendirme panoları bulunmuyor. 34 dini merkezin;

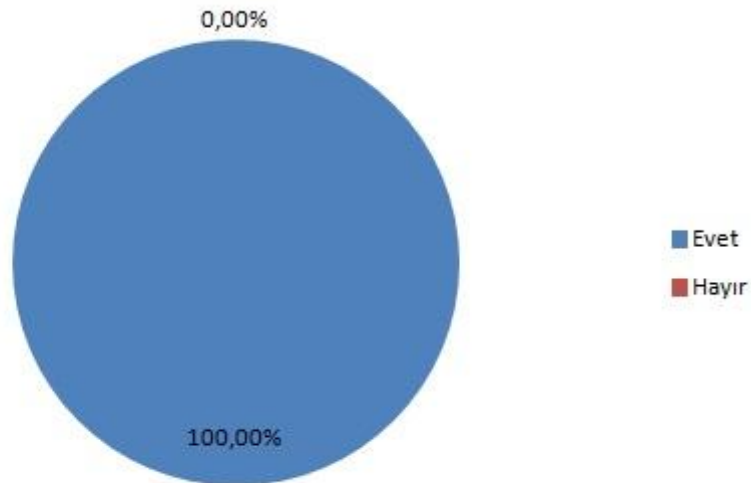

tümünde engelli rampasına ihtiyaç duyuluyor.

Engelli rampasına ihtiyaç duyulan 34 dini merkezin;

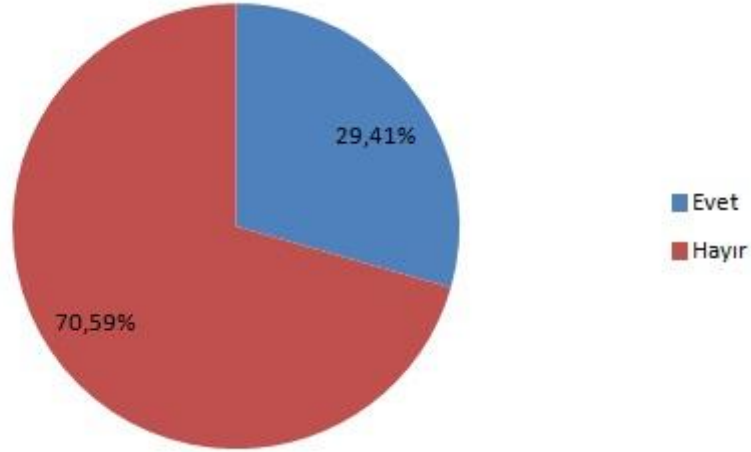

10'unda engelli rampası bulunurken 24'ünde engelli rampası bulunmuyor. 10 dini merkezde bulunan engelli rampalarının;

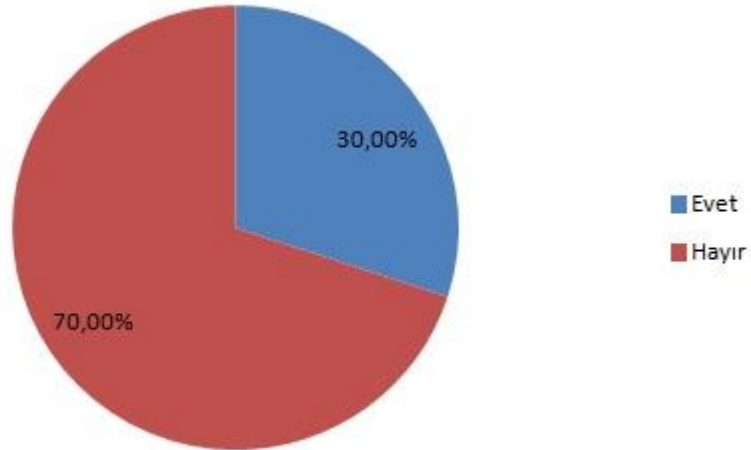

3'ünün eğimi engelli kullanımına uygunken 7'sinin eğimi engelli kullanımına uygun değil.

10 dini merkezde bulunan engelli rampalarının;

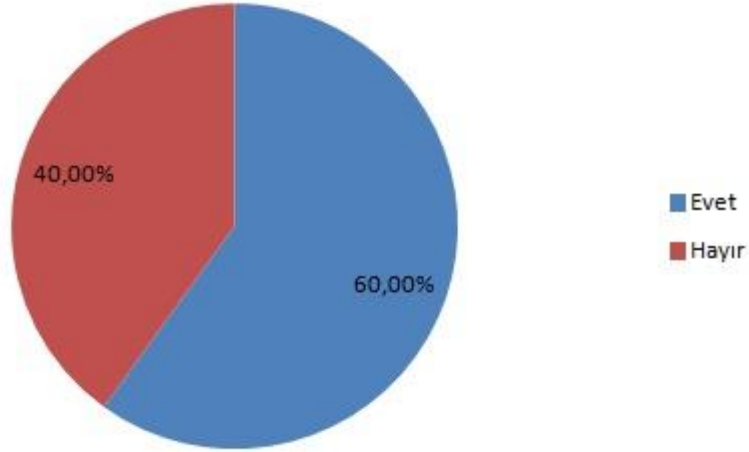

6'sının genişliği engelli kullanımına uygunken 4'ünün genişliği engelli kullanımına uygun değil. 10 dini merkezde bulunan engelli rampalarının;

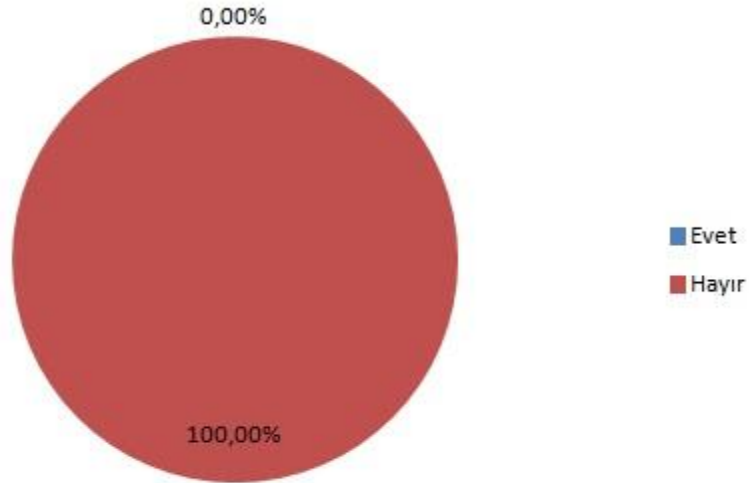

hiçbirinin korunmasız tarafında düşey kenarlıklar ve her iki yanında küpeşte bulunmuyor.

34 dini merkezin;

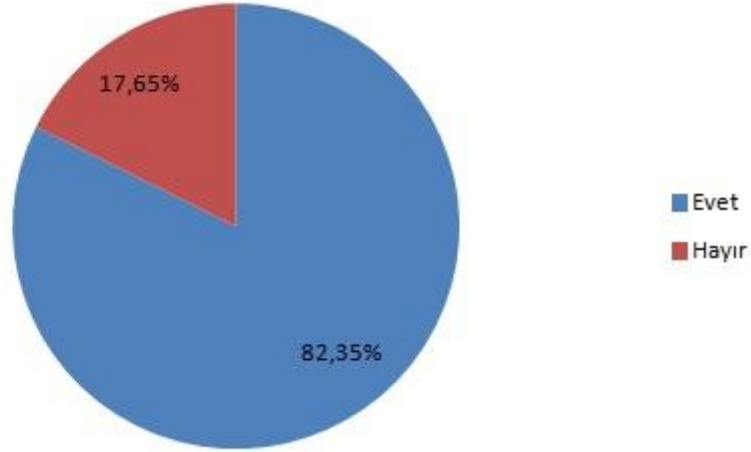

28'inin kapı girişi engelli kullanımına uygun genişlikteyken 6'sının kapı girişi engelli kullanımına uygun genişlikte değil. 34 dini merkezin;

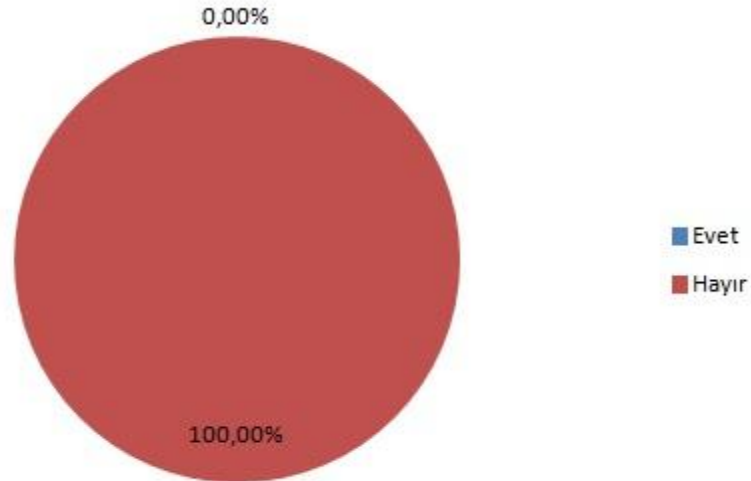

hiçbirinin kapı girişinde ve alan içerisinde görme engelliler için duymasanabilir yüzeyler bulunmuyor.

34 dini merkezin;

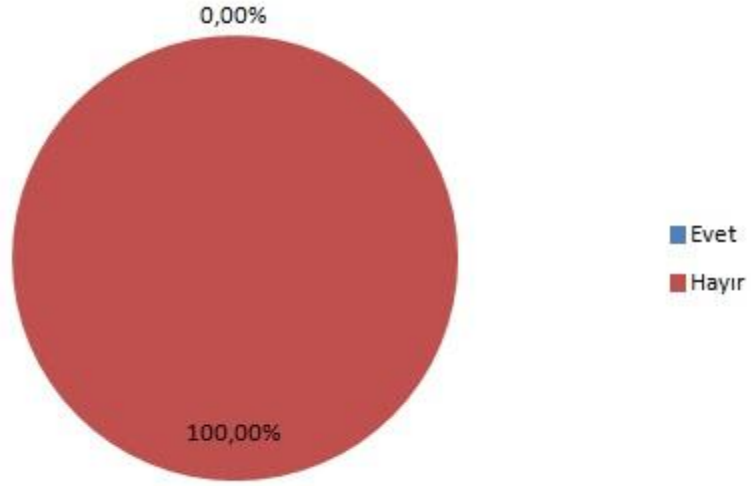

hiçbirinin abdest alma / ibadet öncesi hazırlık alanları engelli kullanımına ve ulaşılabilirliğine uygun değil. 34 dini merkezin;

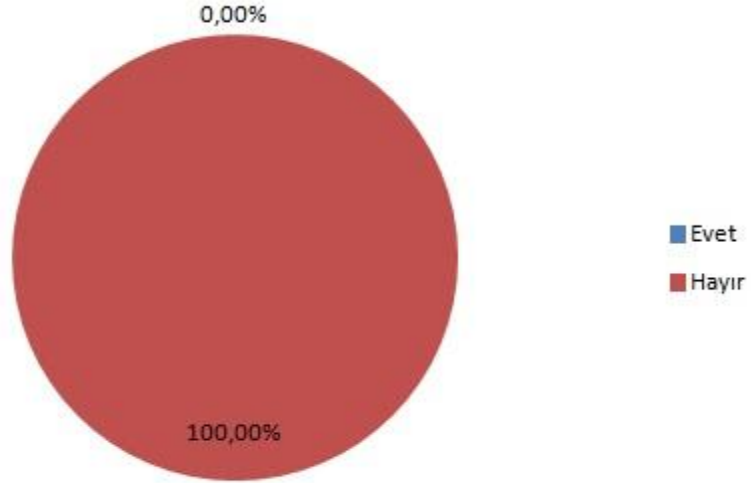

hiçbirinin ibadet alanında engelli bireylerin ibadet etmesi için ayrılmış bir alan bulunmuyor.

34 dini merkezin;

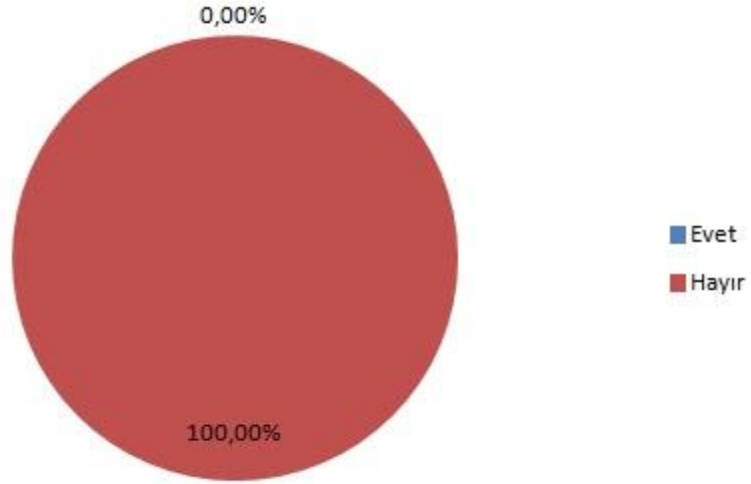

hiçbirinde engelli bireylerin kullanımına uygun tasarlanmış tuvaletler bulunmuyor.

Dinlenme ve Park Alanı İnceleme Anketi Analizleri

“Çukurova Ulaşılabilirlik Raporu” projesi kapsamında uygulanan Dinlenme ve Park Alanı İnceleme anketiyle 30 dinlenme ve park alanı 12 farklı kategoride sivil izleme metodu (hizmet alan kişi) ile incelenmiştir. Proje kapsamında incelenen 30 dinlenme ve park alanının;

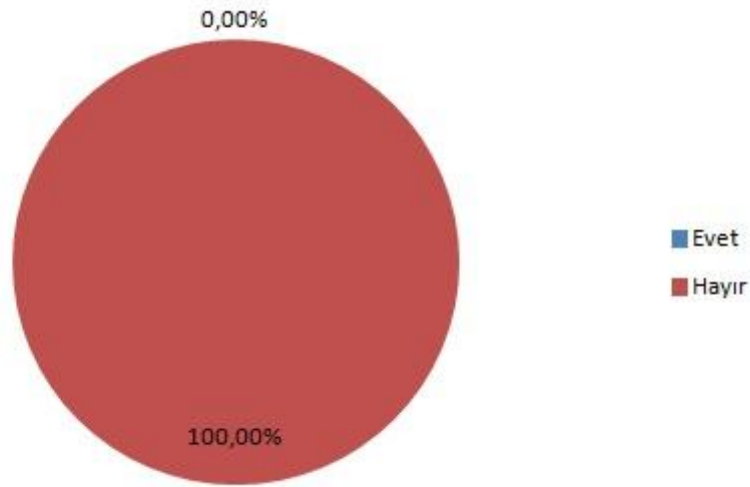

35

hiçbirinde işaret ve bilgilendirme panoları bulunmuyor. 30 dinlenme ve park alanının;

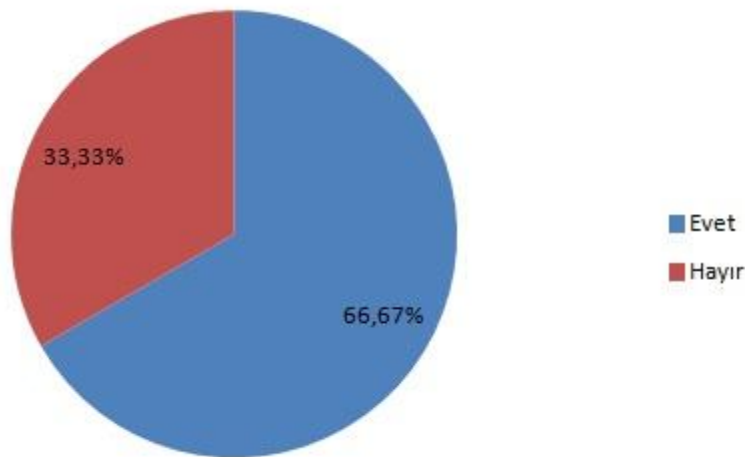

20'sinde engelli rampasına ihtiyaç duyulurken 10'unda engelli rampasına ihtiyaç duyulmuyor.

Engelli rampasına ihtiyaç duyulan 20 dinlenme ve park alanının;

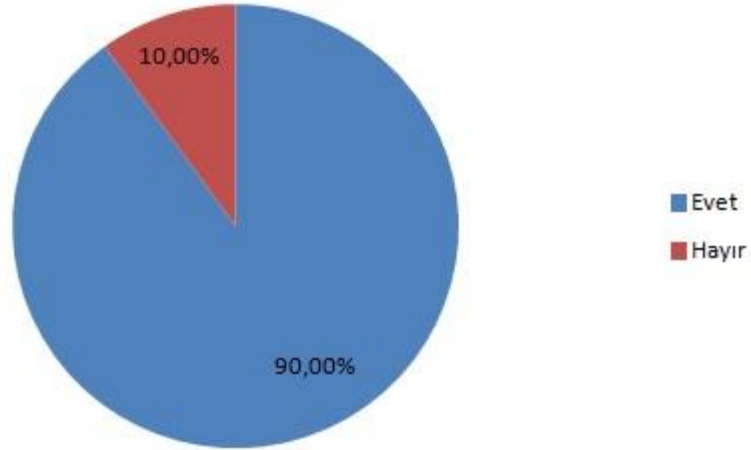

18'inde engelli rampası bulunurken 2'sinde engelli rampası bulunmuyor. 18 dinlenme ve park alanında bulunan engelli rampalarının;

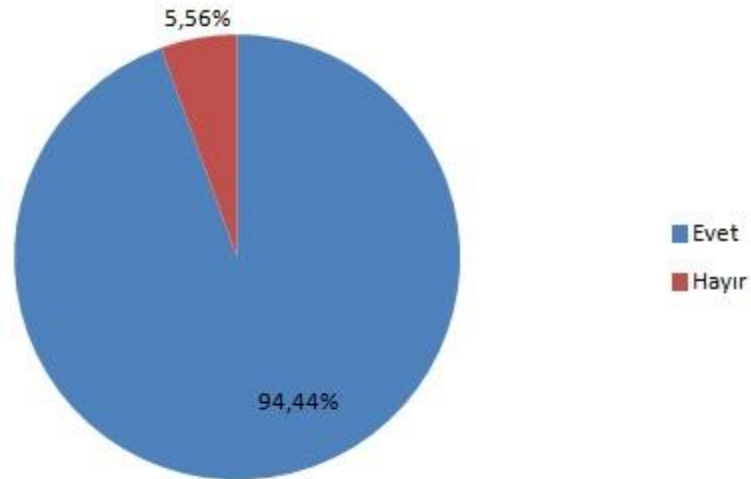

17'sinin eğimi engelli kullanımına uygunken 1'inin eğimi engelli kullanımına uygun değil.

18 dinlenme ve park alanında bulunan engelli rampalarının;

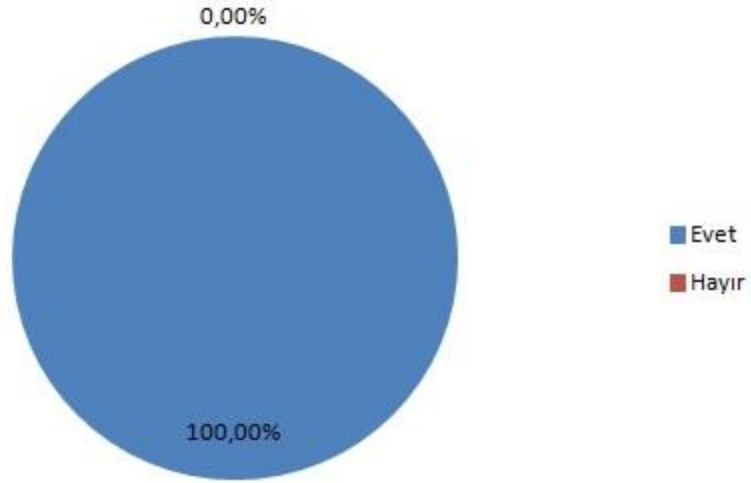

tümünün genişliği engelli kullanımına uygun. 18 dinlenme ve park alanında bulunan engelli rampalarının;

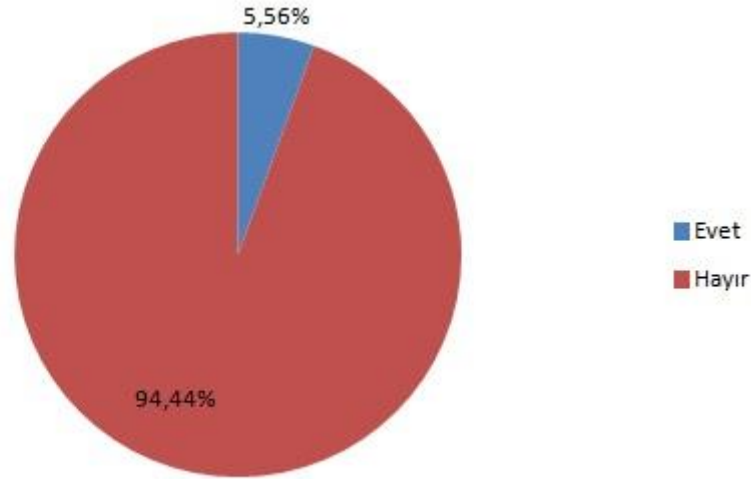

1'inin korunmasız tarafında düşey kenarlıklar ve her iki yanında küpeşte bulunurken 17'sinin korunmasız tarafında düşey kenarlıklar ve her iki yanında küpeşte bulunmuyor.

30 dinlenme ve park alanının;

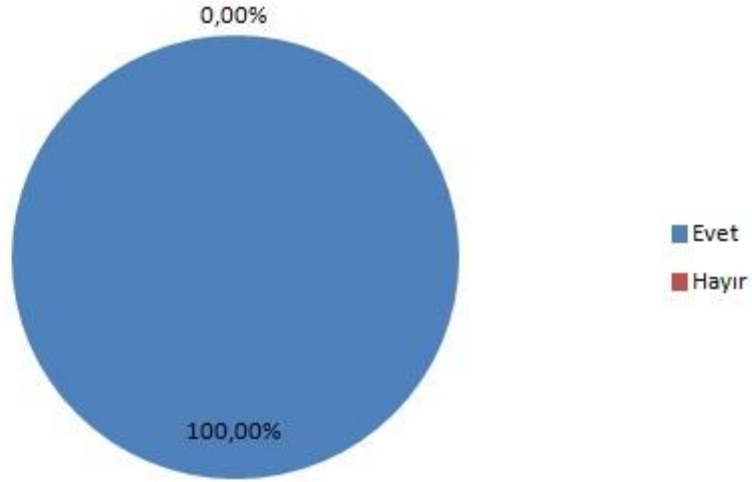

tümünün alan girişi engelli kullanımına uygun genişlikte. 30 dinlenme ve park alanının;

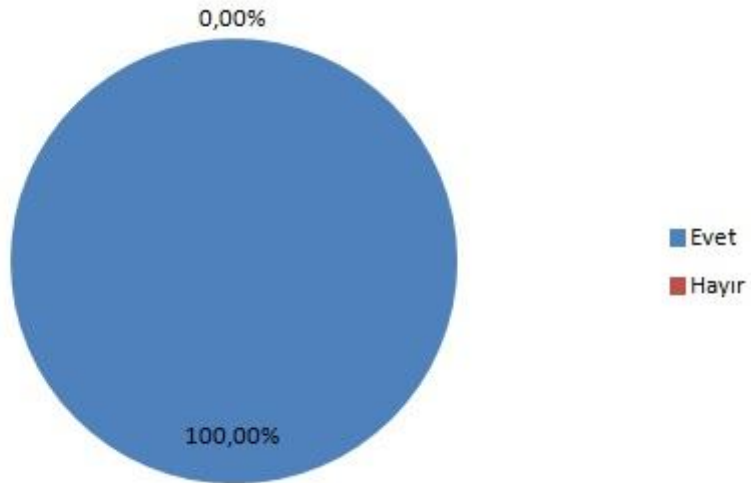

tümünün alan içi dolaşımı engelli bireylerin kullanabileceği genişlikte.

30 dinlenme ve park alanının;

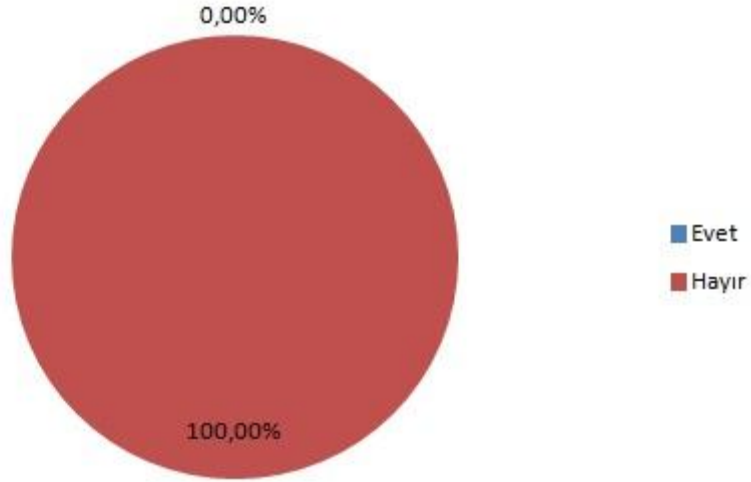

hiçbirinin kapı girişinde ve alan içerisinde görme engelliler için duymasanabilir yüzeyler bulunmuyor. 30 dinlenme ve park alanının;

39

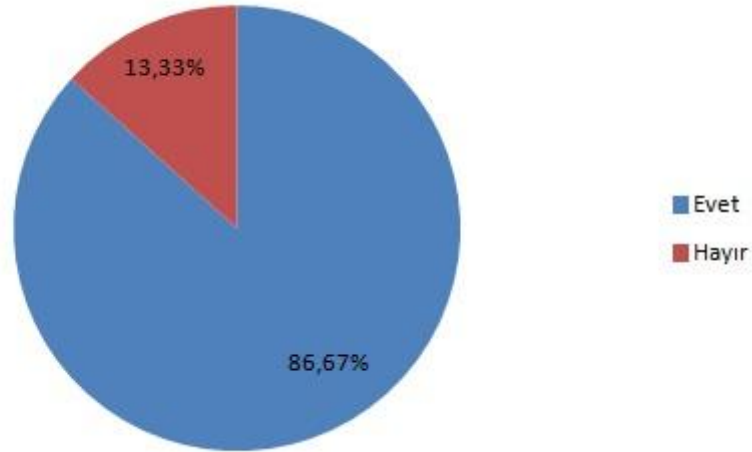

26'sında alan içerisinde bulunan kent mobilyalarının yanında engelli bireylerin dinlenebileceği alanlar bulunurken 4'ünde alan içerisinde bulunan kent mobilyalarının yanında engelli bireylerin dinlenebileceği alanlar bulunmuyor.

30 dinlenme ve park alanında bulunan kent mobilyalarının;

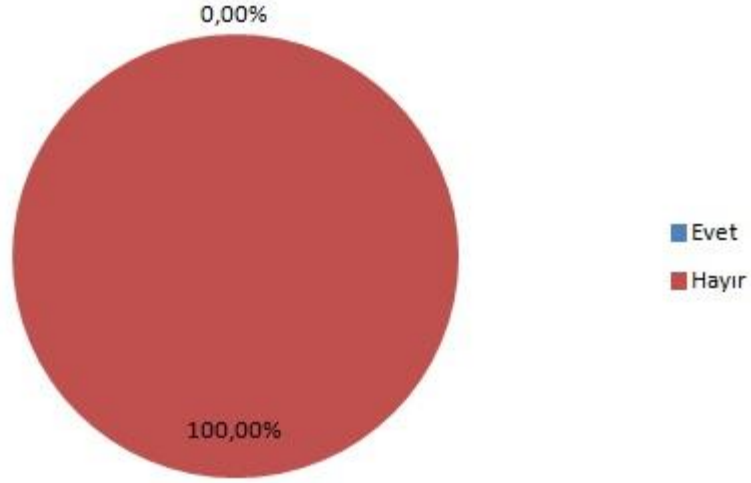

hiçbiri engelli bireylerin kullanımına uygun değil.

Eczane İnceleme Anketi Analizleri

“Çukurova Ulaşılabilirlik Raporu” projesi kapsamında uygulanan Eczane İnceleme anketiyle 100 eczane 11 farklı kategoride sivil izleme metodu (hizmet alan kişi) ile incelenmiştir. Proje kapsamında incelenen 100 eczanenin;

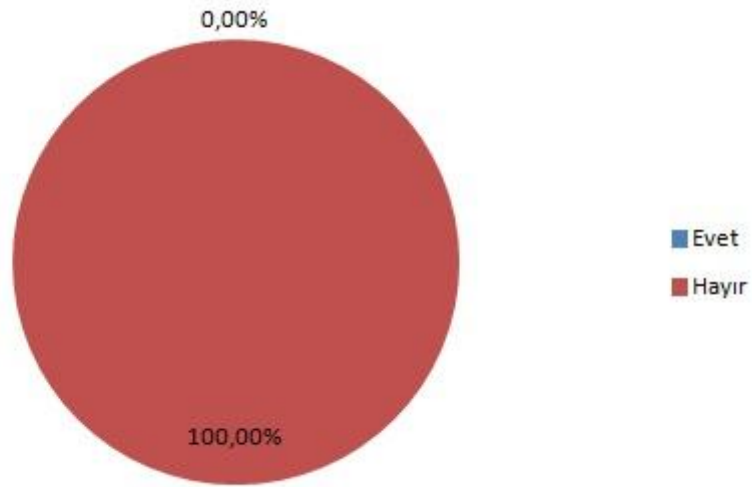

41

hiçbirinde işaret ve bilgilendirme panoları bulunmuyor. 100 eczanenin;

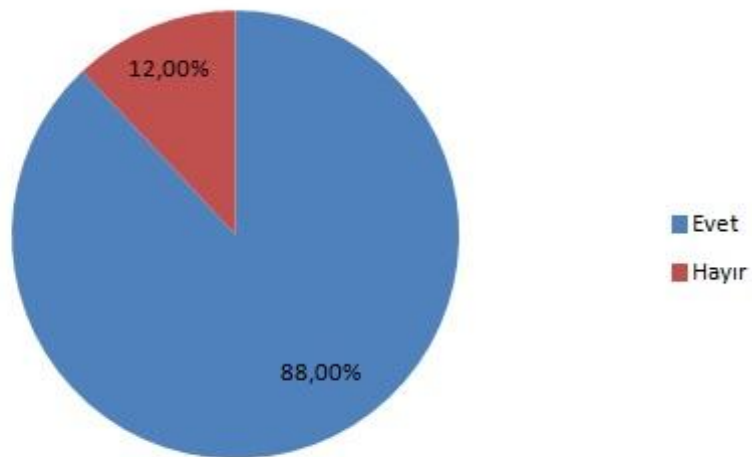

88’inde engelli rampasına ihtiyaç duyulurken 12’sinde engelli rampasına ihtiyaç duyulmuyor.

Engelli rampasına ihtiyaç duyulan 88 eczanenin;

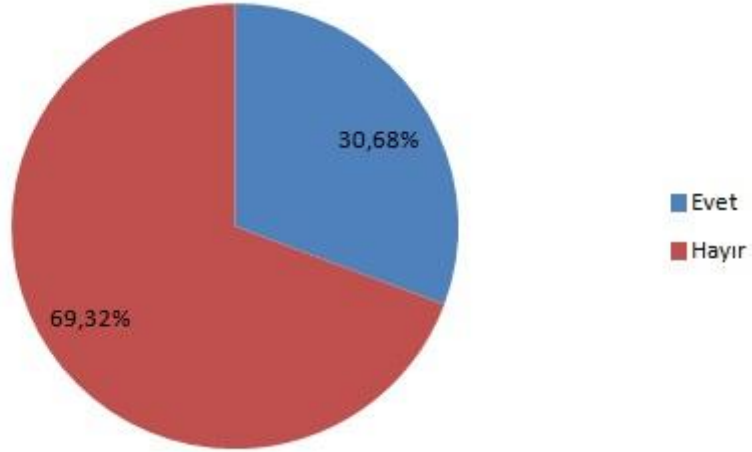

27'sinde engelli rampası bulunurken 61'inde engelli rampası bulunmuyor. 27 eczanede bulunan engelli rampalarının;

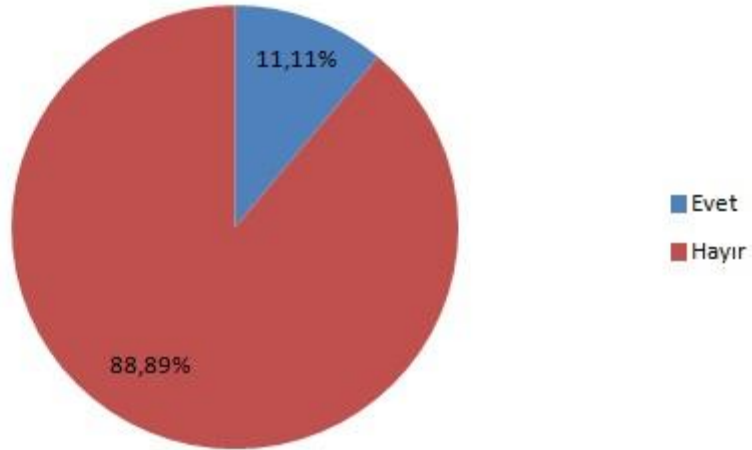

3'ünün eğimi engelli kullanımına uygunken 24'ünün eğimi engelli kullanımına uygun değil.

27 eczanede bulunan engelli rampalarının;

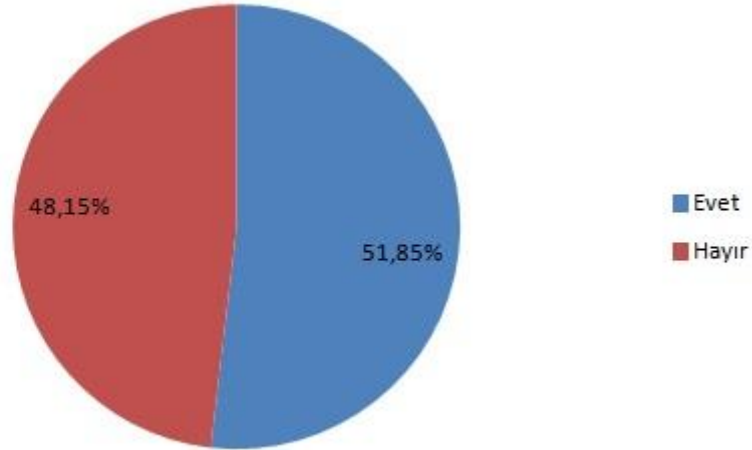

14'ünün genişliği engelli kullanımına uygunken 13'ünün genişliği engelli kullanımına uygun değil. 27 eczanede bulunan engelli rampalarının;

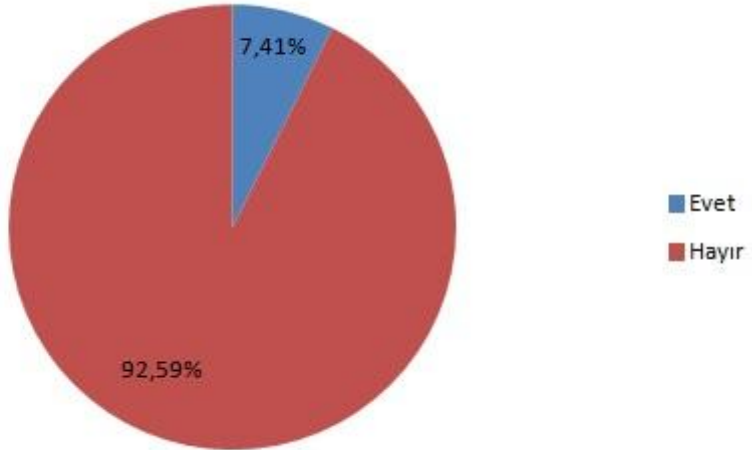

2'sinin korunmasız tarafında düşey kenarlıklar ve her iki yanında küpeşte bulunurken 25'inin korunmasız tarafında düşey kenarlıklar ve her iki yanında küpeşte bulunmuyor.

100 eczanenin;

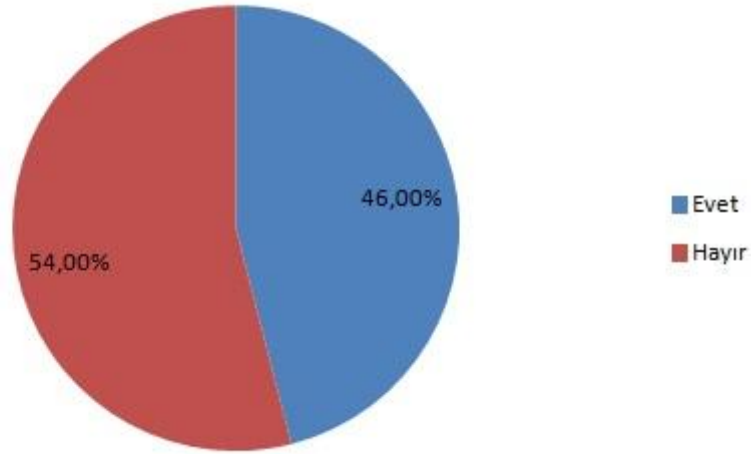

46'sının kapı girişi engelli kullanımına uygun genişlikteyken 54'ünün kapı girişi engelli kullanımına uygun genişlikte değil. 100 eczanenin;

44

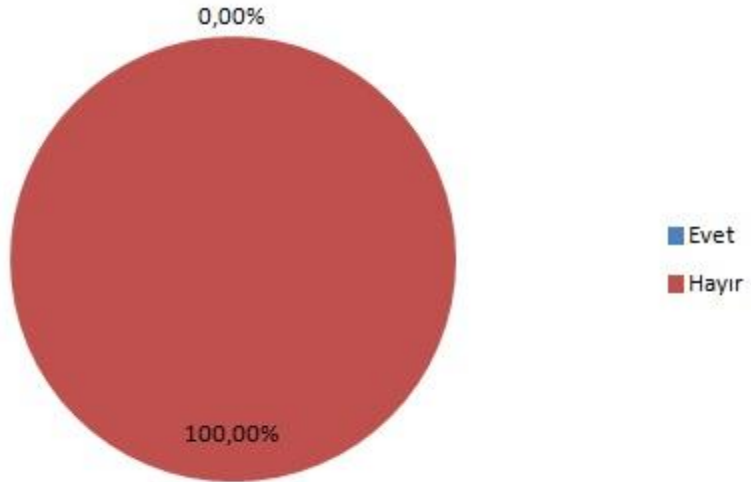

hiçbirinin kapı girişinde ve alan içerisinde görme engelliler için duyumsanabilir yüzeyler bulunmuyor.

100 eczanenin;

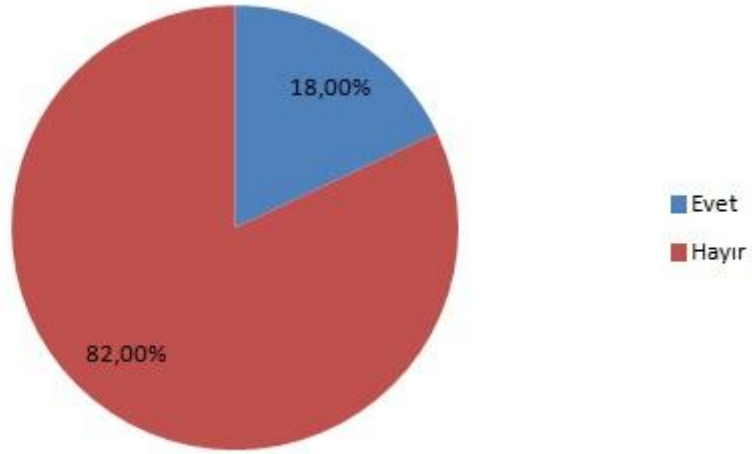

18'inde engelli kullanımına uygun yükseklikte banko bulunurken 82'sinde engelli kullanımına uygun yükseklikte bankı bulunmuyor.

Hastane İnceleme Anketi Analizleri

“Çukurova Ulaşılabilirlik Raporu” projesi kapsamında uygulanan Hastane İnceleme anketiyle 10 hastane 17 farklı kategoride sivil izleme metodu (hizmet alan kişi) ile incelenmiştir. Proje kapsamında incelenen 10 hastanenin;

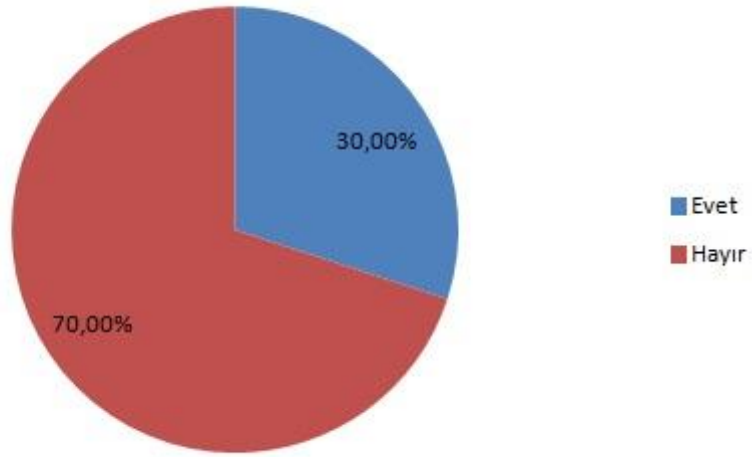

46

3’ünde işaret ve bilgilendirme panoları bulunurken 7’sinde işaret ve bilgilendirme panoları bulunmuyor. 10 hastanenin;

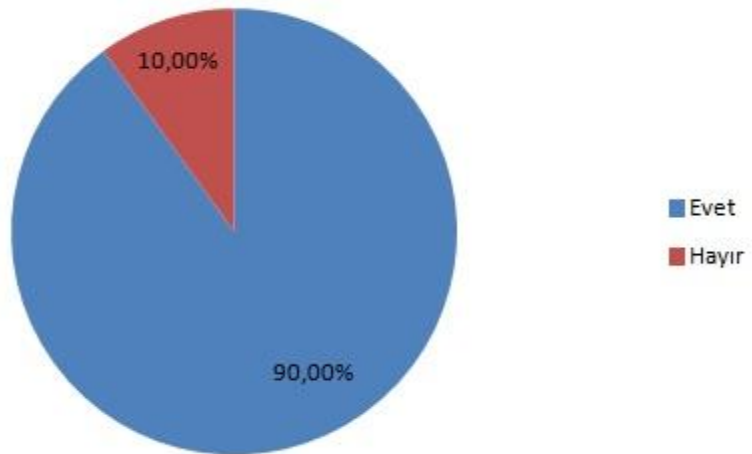

9’unda engelli rampasına ihtiyaç duyulurken 1’inde engelli rampasına ihtiyaç duyulmuyor.

Engelli rampasına ihtiyaç duyulan 9 hastanenin;

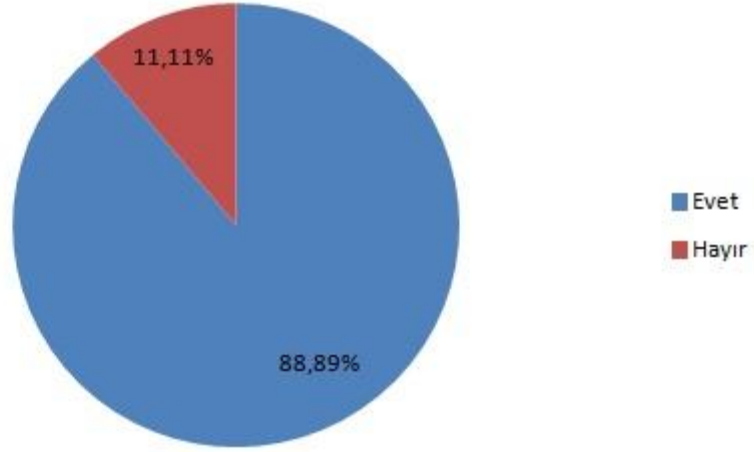

8'inde engelli rampası bulunurken 1'inde engelli rampası bulunmuyor. 8 hastanede bulunan engelli rampalarının;

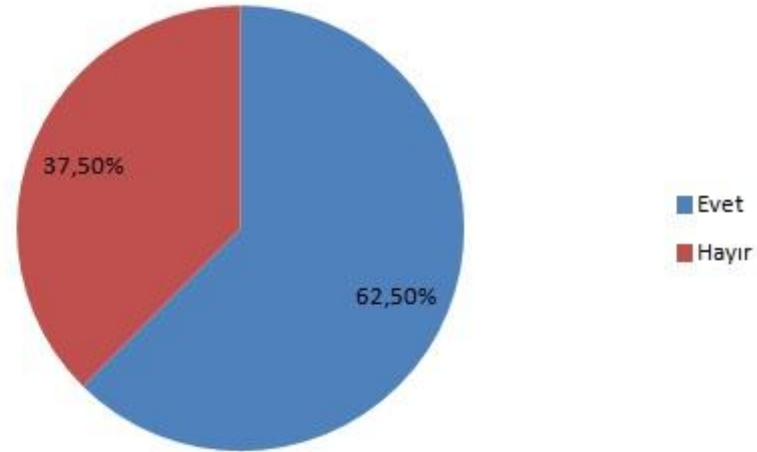

5'inin eğimi engelli kullanımına uygunken 3'ünün eğimi engelli kullanımına uygun değil.

8 hastanede bulunan engelli rampalarının;

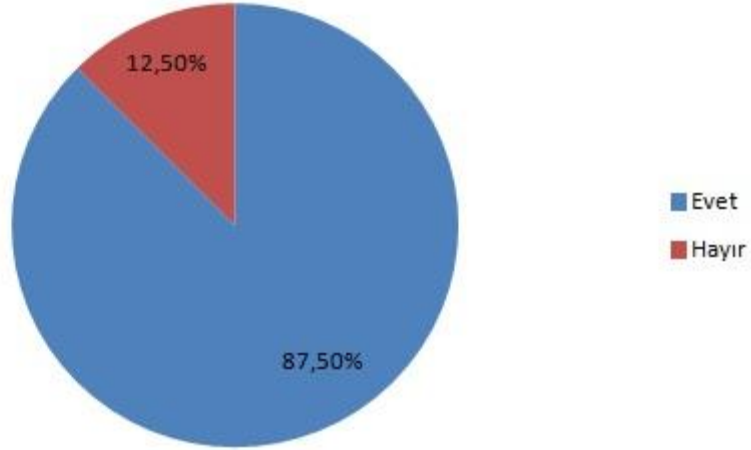

7'sinin genişliği engelli kullanımına uygunken 1'inin genişliği engelli kullanımına uygun değil. 8 hastanede bulunan engelli rampalarının;

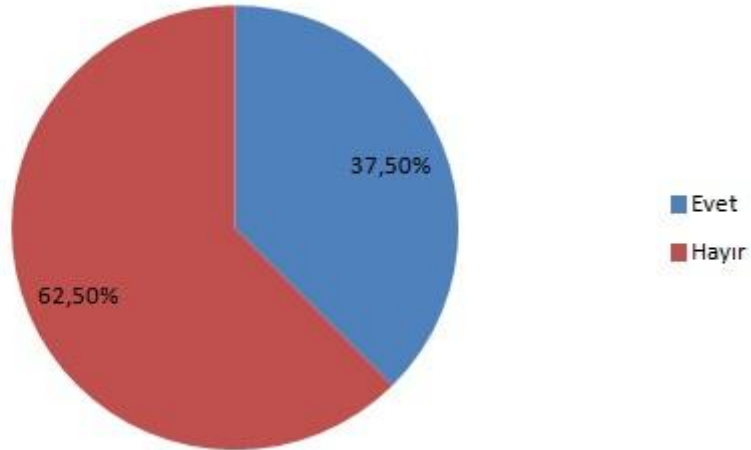

3'ünün korunmasız tarafında düşey kenarlıklar bulunurken 5'inin korunmasız tarafında düşey kenarlıklar bulunmuyor.

8 hastanede bulunan engelli rampalarının;

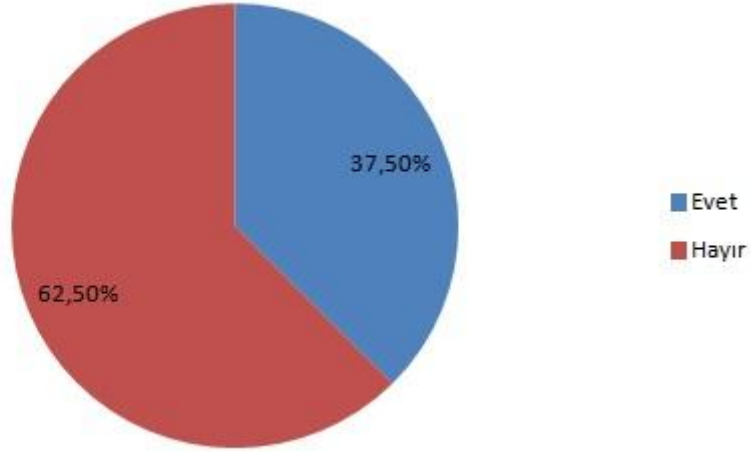

3'ünün her iki yanında küpeşte bulunurken 5'inin her iki yanında küpeşte bulunmuyor. 10 hastanenin;

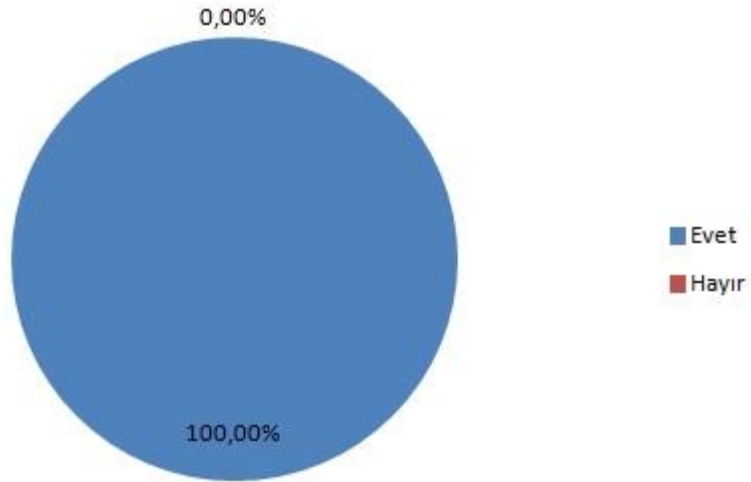

tümünün kapı girişi engelli kullanımına uygun genişlikte.

10 hastanenin;

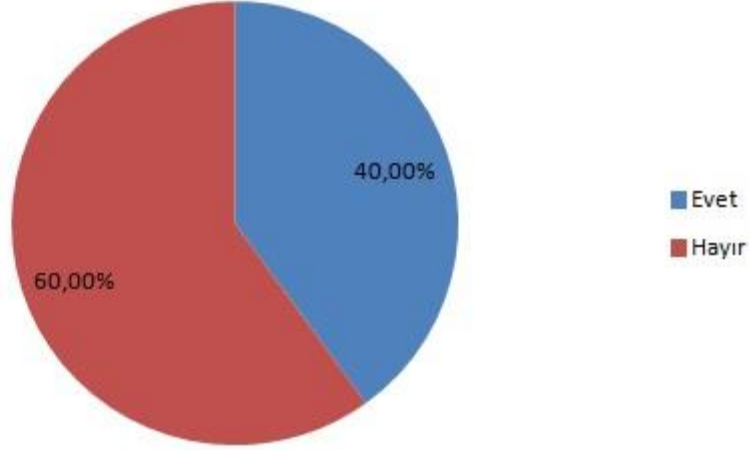

4'ünün kapı girişinde görme engelliler için duymasanabilir yüzeyler bulunurken 6'sının kapı girişinde görme engelliler için duymasanabilir yüzeyler bulunmuyor. 10 hastanenin;

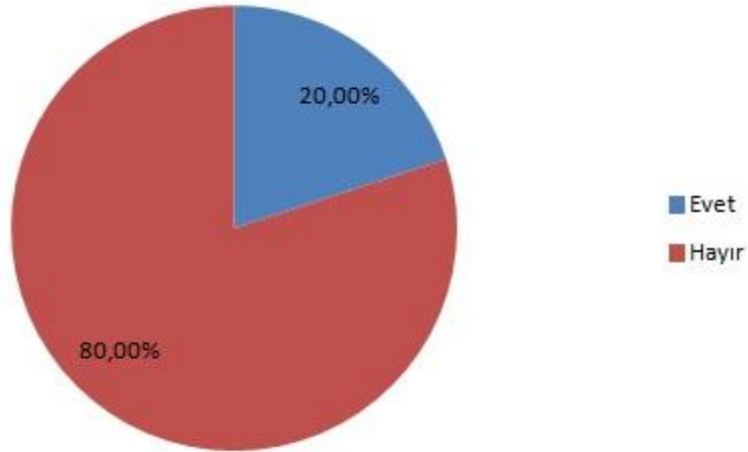

2'sinin hastane içerisinde görme engelliler için duymasanabilir yüzeyler bulunurken 8'inin hastane içerisinde görme engelliler için duymasanabilir yüzeyler bulunmuyor.

10 hastanenin;

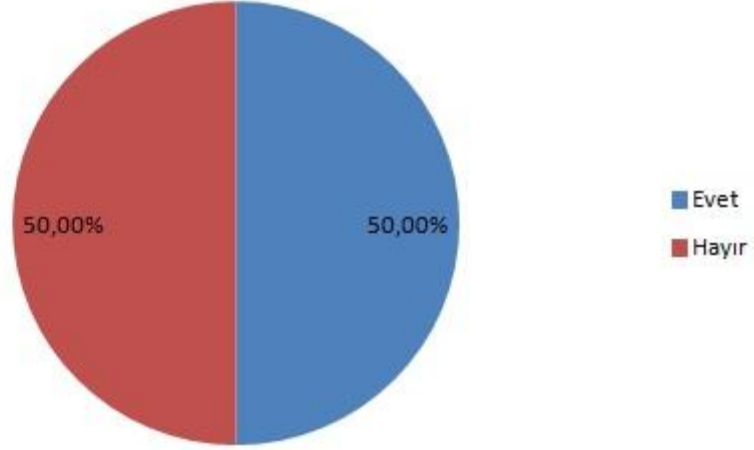

5'inde engelli tuvaleti bulunurken 5'inde engelli tuvaleti bulunmuyor. 5 hastane bulunan engelli tuvaletlerinin;

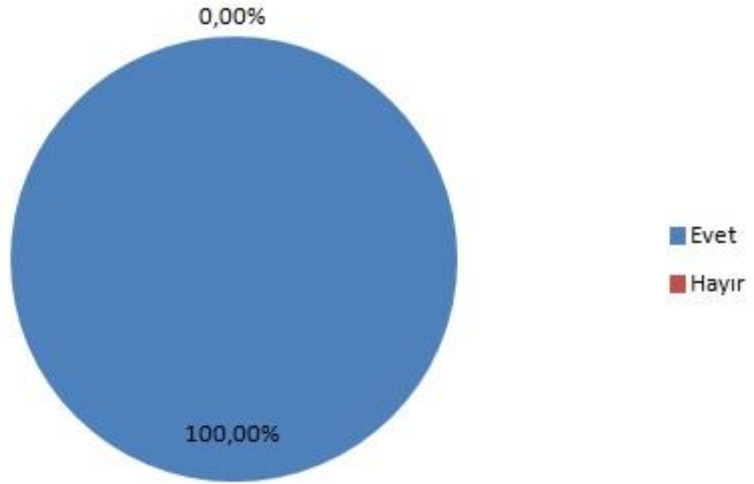

tümü engelli bireylerin kullanımına uygun.

10 hastanenin;

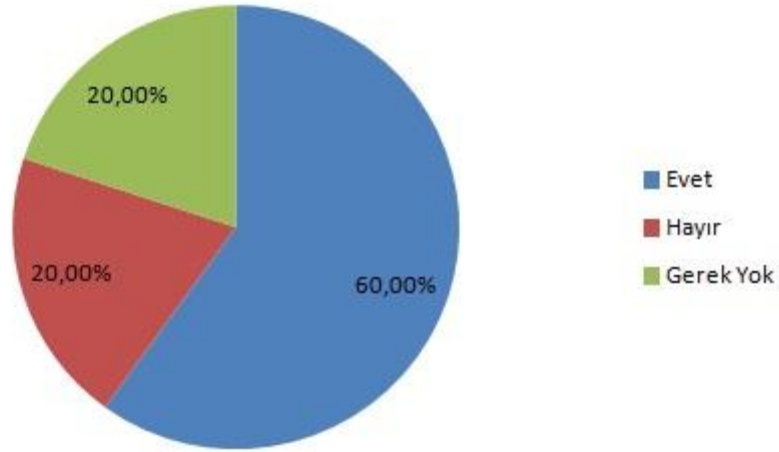

6'sında engelli asansörü bulunurken 2'sinde engelli asansörü bulunmuyor 2'sinde engelli asansörüne ihtiyaç duyulmuyor. 6 hastanede bulunan engelli asansörünün;

52

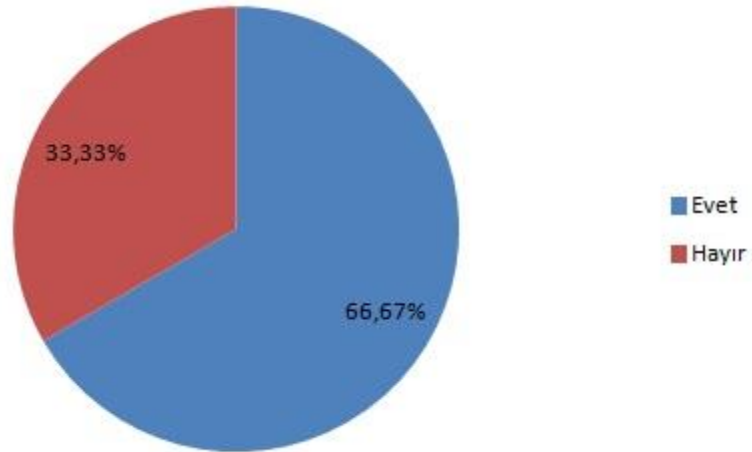

4'ünde Braille alfabesi bulunurken 2'sinde Braille alfabesi bulunmuyor.

10 hastanenin;

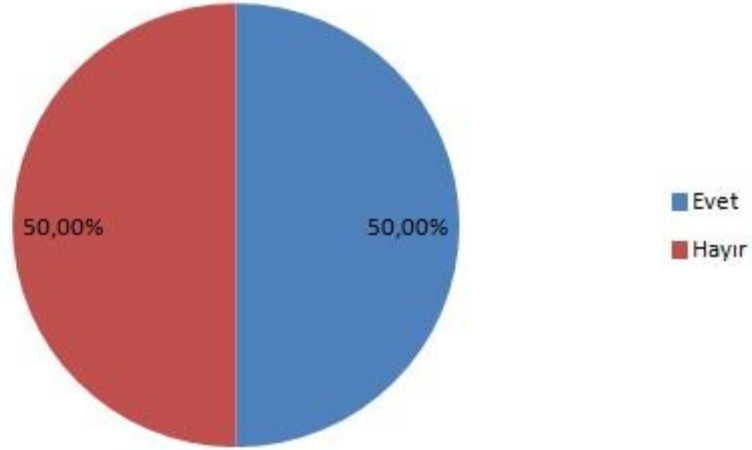

5'inde engelli kullanımına uygun yükseklikte banko bulunurken 5'inde engelli kullanımına uygun yükseklikte banko bulunmuyor. 10 hastanenin;

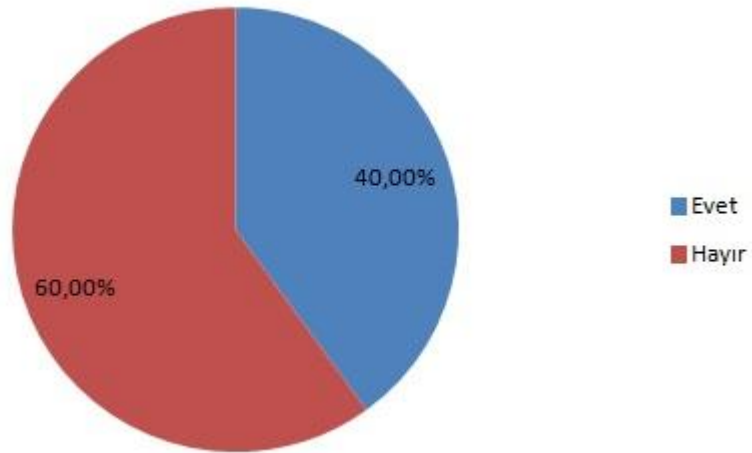

4'ünde engelli araçları için park alanı bulunurken 4'ünde engelli araçları için park alanı bulunmuyor.

4 hastanede bulunan engelli park alanlarının;

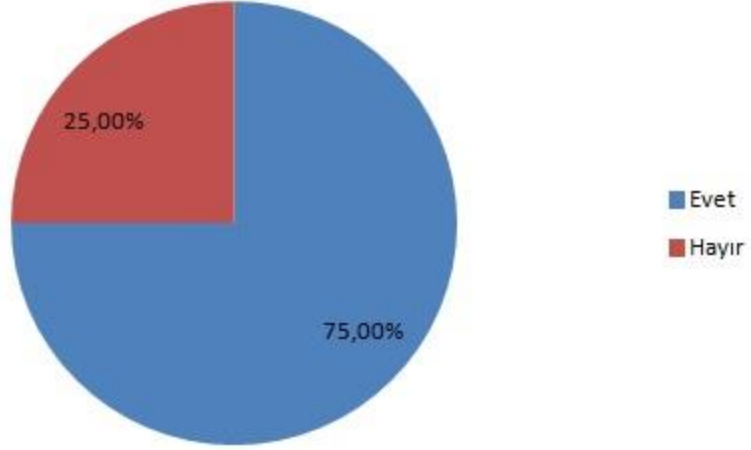

3'ünde yeterli sayıda engelli araç park alanı bulunurken 1'inde yeterli sayıda engelli araç park alanı bulunmuyor.

Kamu Kurumu İnceleme Anketi Analizleri

“Çukurova Ulaşılabilirlik Raporu” projesi kapsamında uygulanan Kamu Kurumu İnceleme anketiyle 24 kamu kurumu 17 farklı kategoride sivil izleme metodu (hizmet alan kişi) ile incelenmiştir. Proje kapsamında incelenen 24 kamu kurumunun;

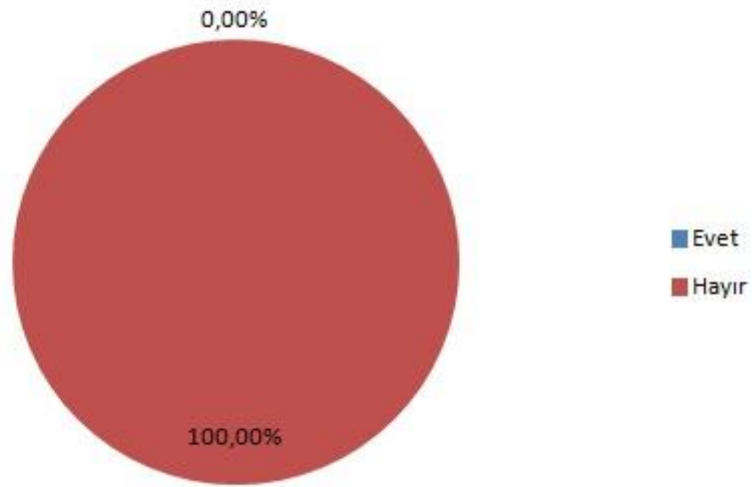

55

hiçbirinde işaret ve bilgilendirme panoları bulunmuyor. 24 kamu kurumunun;

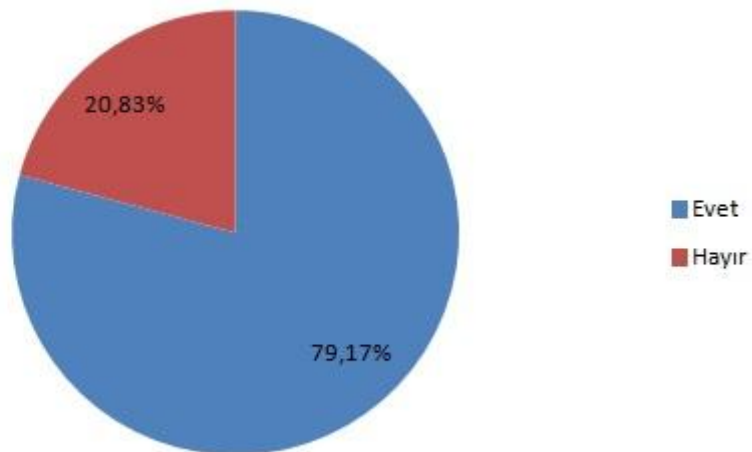

9’unde engelli rampasına ihtiyaç duyulurken 5’inda engelli rampasına ihtiyaç duyulmuyor.

Engelli rampasına ihtiyaç duyulan 19 kamu kurumunun;

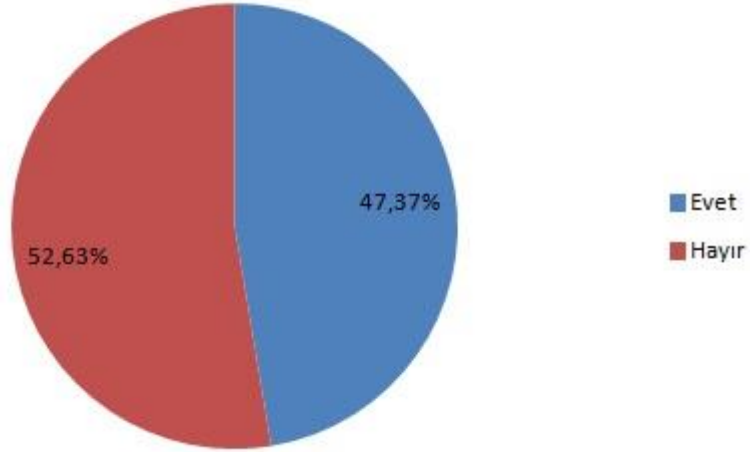

9'unda engelli rampası bulunurken 10'unda engelli rampası bulunmuyor. 9 kamu kurumunda bulunan engelli rampalarının;

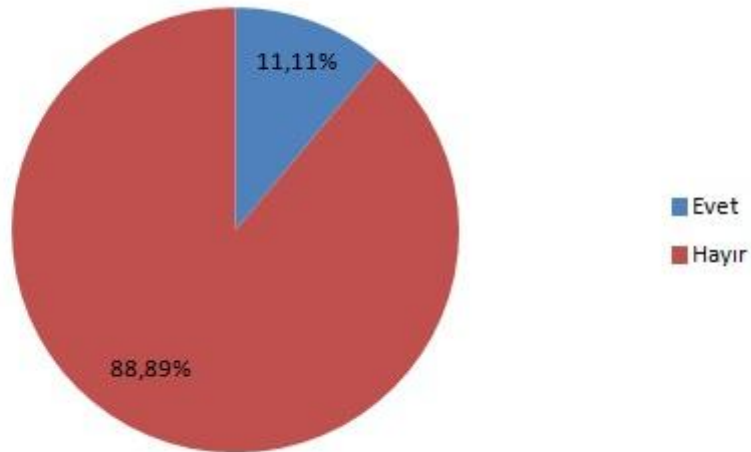

1'inin eğimi engelli kullanımına uygunken 8'inin eğimi engelli kullanımına uygun değil.

9 kamu kurumunda bulunan engelli rampalarının;

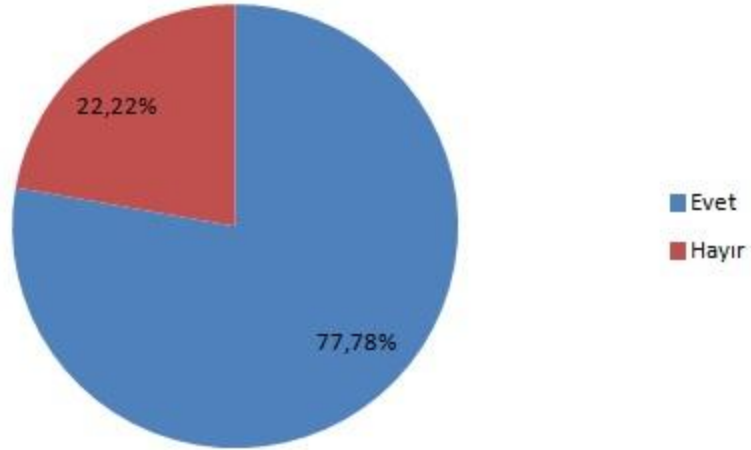

7'sinin genişliği engelli kullanımına uygunken 2'sinin genişliği engelli kullanımına uygun değil. 9 kamu kurumunda bulunan engelli rampalarının;

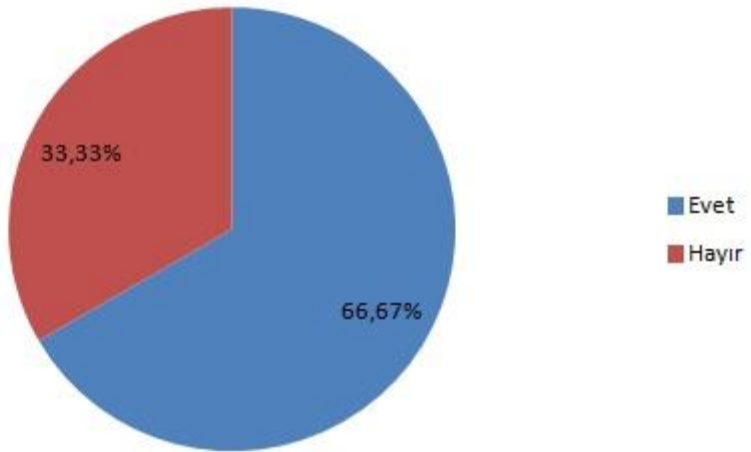

6'sının korunmasız tarafında düşey kenarlıklar bulunurken 3'ünün korunmasız tarafında düşey kenarlıklar bulunmuyor.

9 kamu kurumunda bulunan engelli rampalarının;

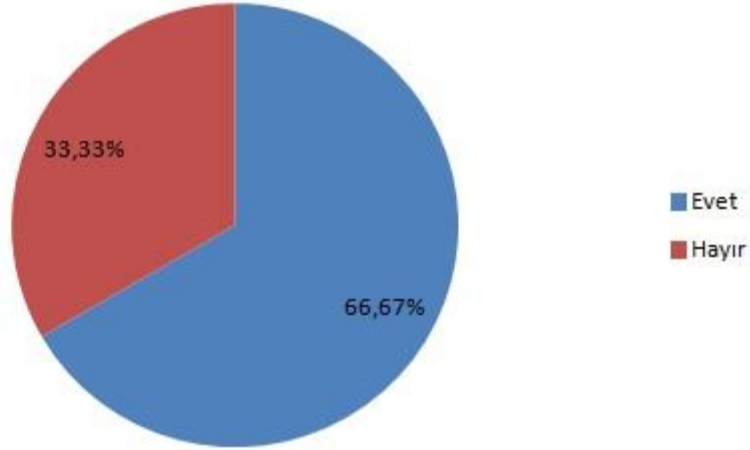

6'sının her iki yanında küpeşte bulunurken 3'ünün her iki yanında küpeşte bulunmuyor. 24 kamu kurumunun;

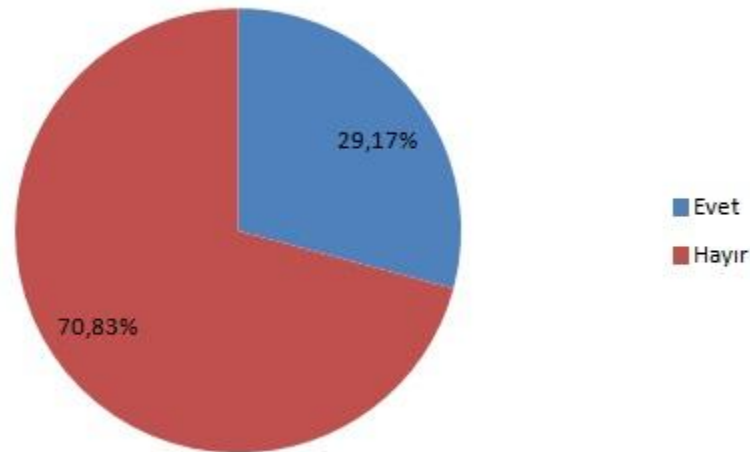

7'sinin kapı girişi engelli kullanımına uygun genişlikteyken 17'sinin kapı girişi engelli kullanımına uygun genişlikte değil.

24 kamu kurumun;

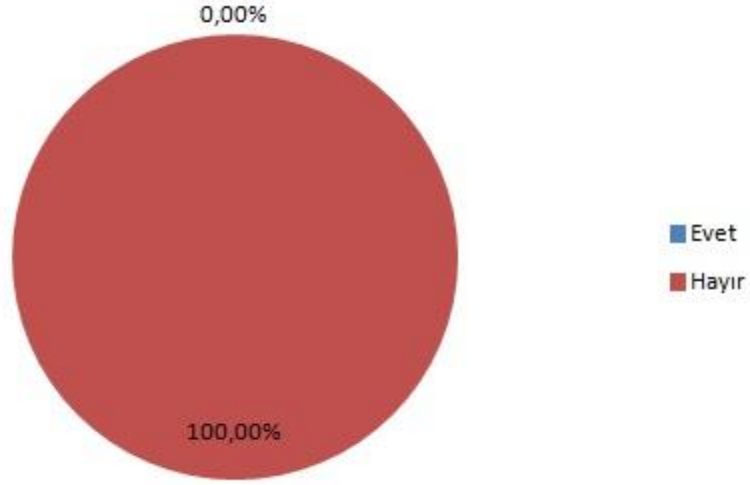

hiçbirinin kapı girişinde ve alan içerisinde görme engelliler için duymasanabilir yüzeyler bulunmuyor. 24 kamu kurumun;

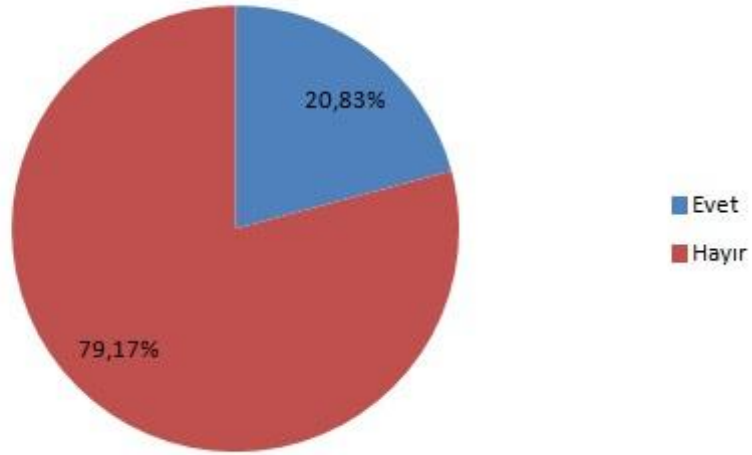

5'inde engelli tuvaleti bulunurken 19'unda engelli tuvaleti bulunmuyor.

5 kamu kurumunda bulunan engelli tuvaletlerinin;

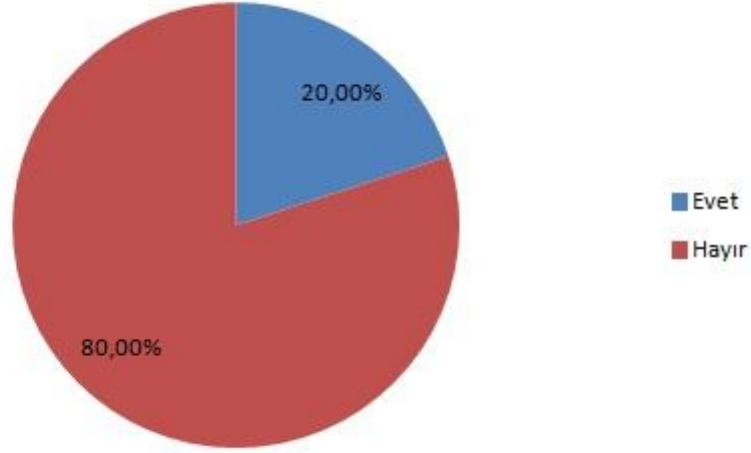

1'i engelli bireylerin kullanımına uygunken 4'ü engelli bireylerin kullanımına uygun değil. 24 kamu kurumunun;

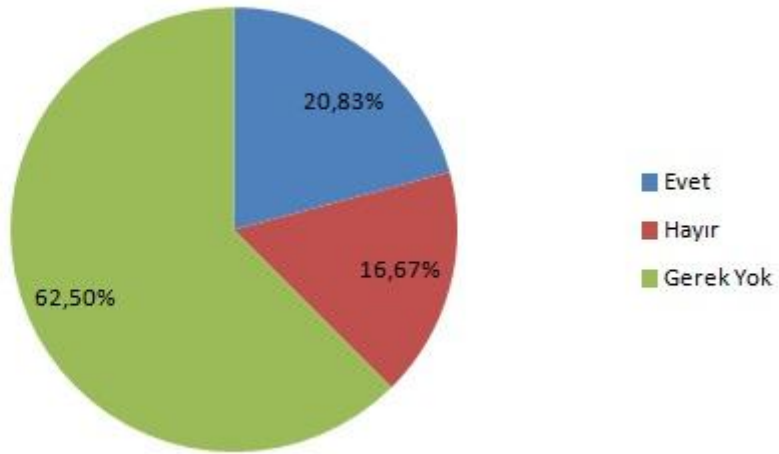

5'inde engelli asansörü bulunurken 4'ünde engelli asansörü bulunmuyor 16'sında engelli asansörüne ihtiyaç duyulmuyor.

5 kamu kurumunda bulunan ortak kullanım asansörlerinin;

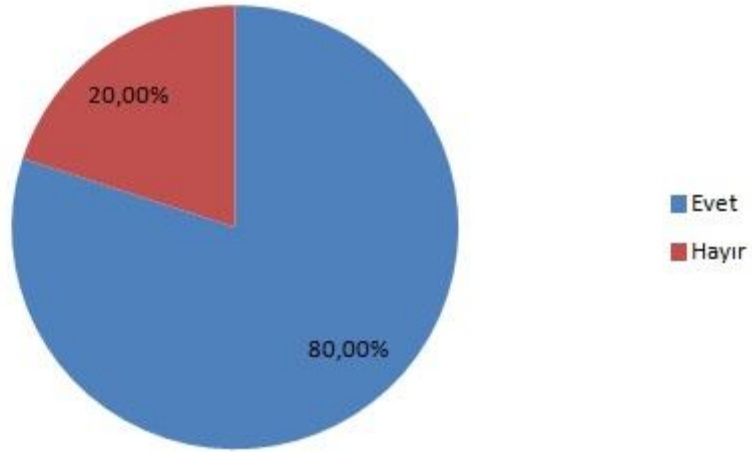

4'ünün tuşlarında Braille alfabesi bulunuyor ve uygun yükseklikte 1'inde Braille alfabesi bulunmuyor. 24 kamu kurumunun;

61

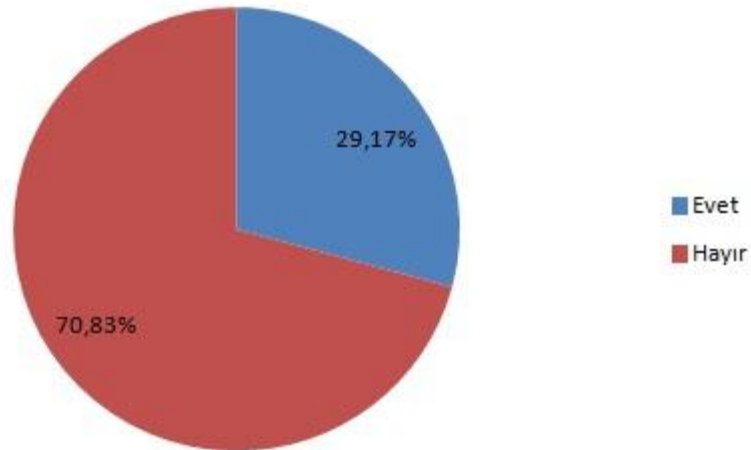

7'sinde engelli kullanımına uygun yükseklikte banko bulunurken 17'sinde engelli kullanımına uygun yükseklikte banko bulunmuyor.

24 kamu kurumunun;

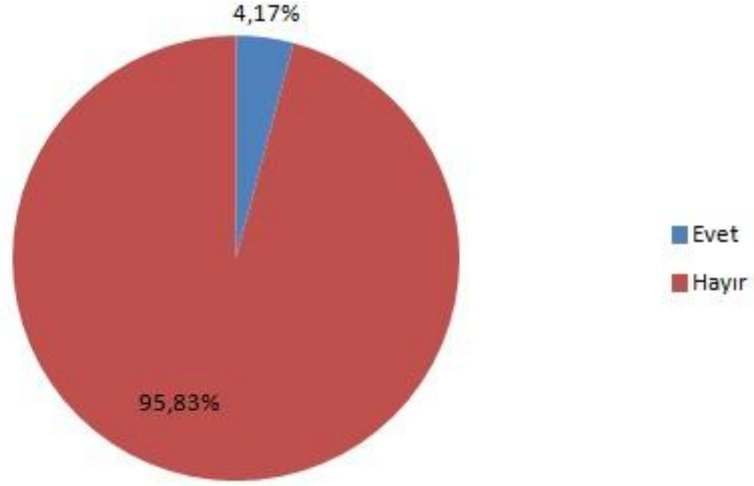

1'inde engelli araçları için park alanı bulunurken 23'ünde engelli araçlar için park alanı bulunmuyor. 1 kamu kurumunda bulunan engelli araç park yerinde;

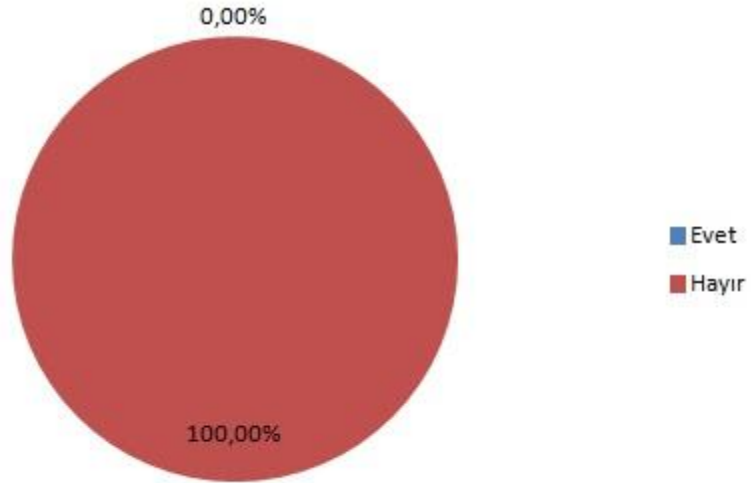

engelli bireylerin araçları için yeterli park alanı bulunmuyor.

Metro Durakları İnceleme Anketi Analizleri

“Çukurova Ulaşılabilirlik Raporu” projesi kapsamında uygulanan Metro Durakları İnceleme anketiyle 4 metro durağı 18 farklı kategoride sivil izleme metodu (hizmet alan kişi) ile incelenmiştir. Proje kapsamında incelenen 4 metro durağının;

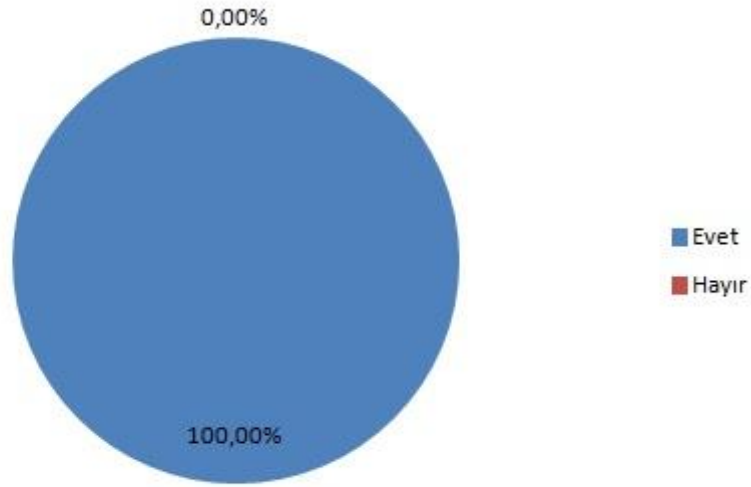

63

tümünde işaret ve bilgilendirme panoları bulunuyor. 4 metro durağının;

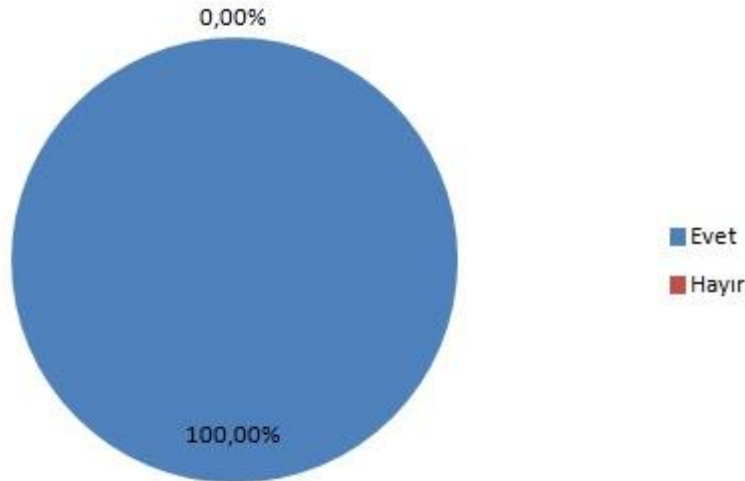

tümünde rampaya ihtiyaç duyuluyor.

Engelli rampasına ihtiyaç duyulan 4 metro durağının;

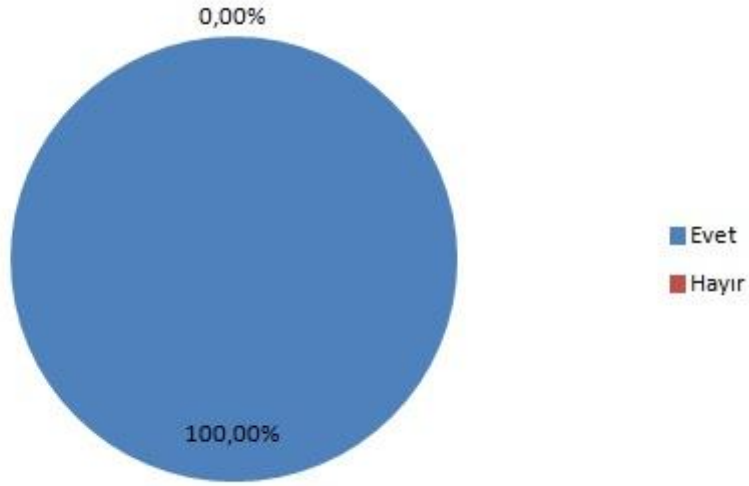

2'sinde engelli rampası bulunurken 2'sinde engelli asansörüyle ulaşım sağlanıyor. Engelli rampasına bulunan 2 metro durağında bulunan rampaların;

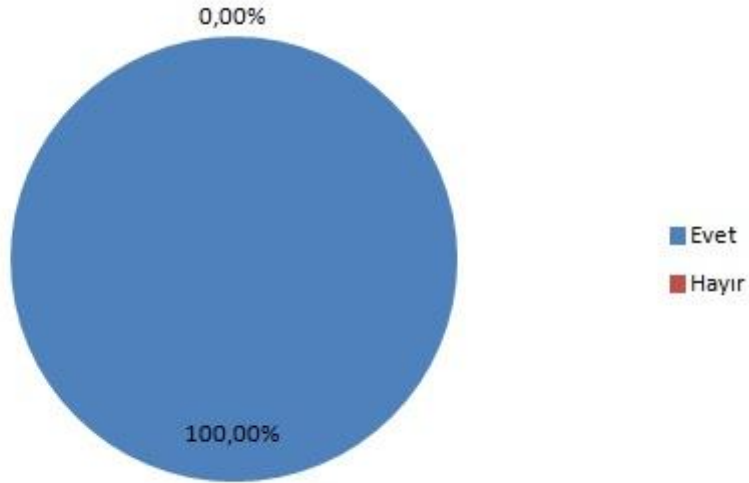

eğimi engelli kullanımına uygun ve her iki yanında küpeşte ve korkuluk görevi gören malzemelerle ulaşılabilirlik sağlanıyor.

4 metro durağının;

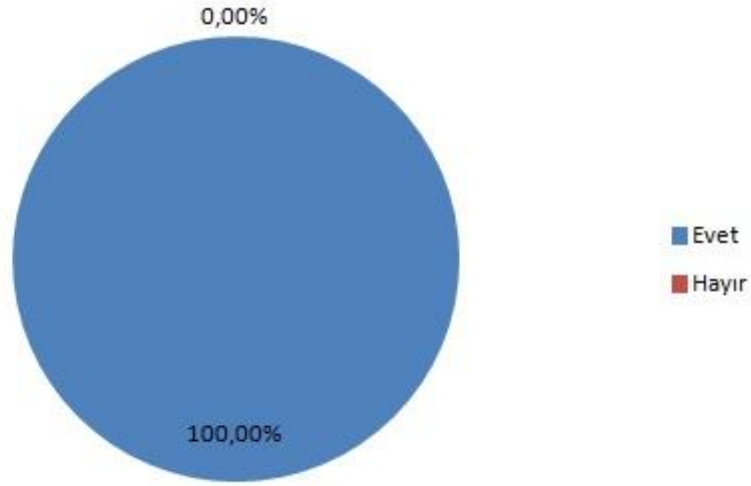

alan girişi ve alan içi dolaşımı engelli bireylerin kullanımına uygun genişlik ve manevra alanlarına sahip. 4 metro durağının;

65

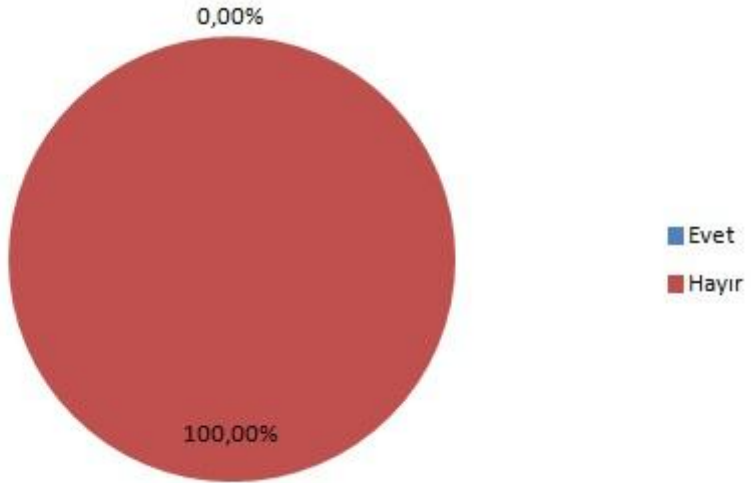

alan girişi ve alan içi dolaşımda görme engelli bireyler için duyumsanabilir yüzeyler bulunmuyor.

4 metro durağının;

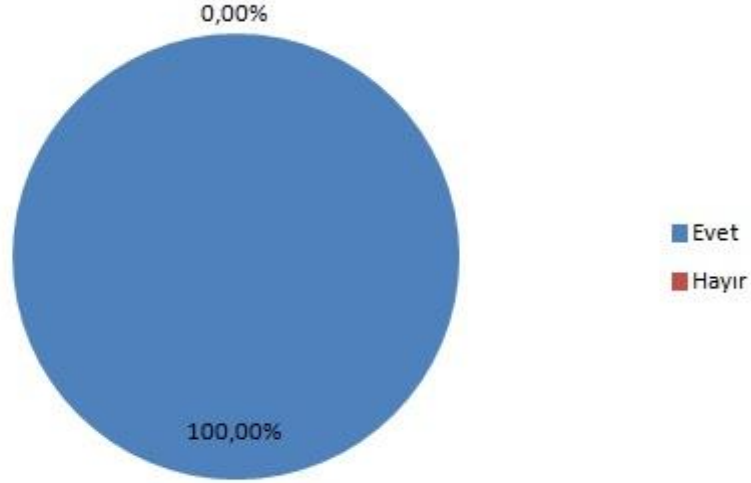

içerisinde bulunan kent mobilyalarının yanında engelli bireylerin bekleyeceği alanlar bulunuyor ve bu alanlarda engelli bireyler için tutunma barları mevcut. 4 metro durağının;

66

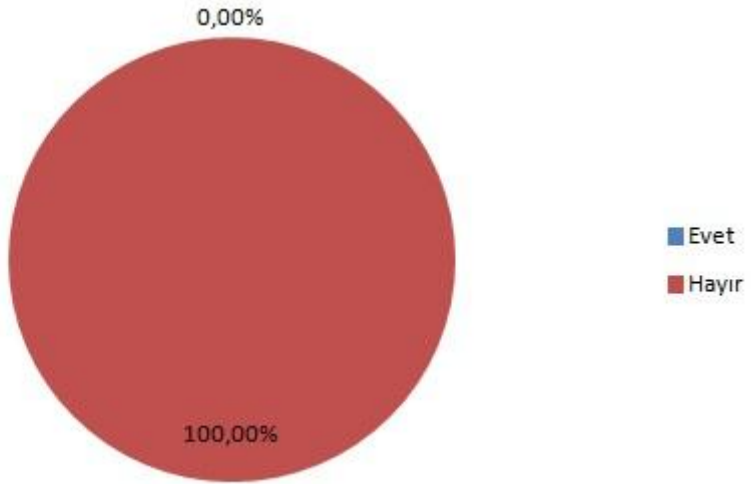

içerisinde bulunan kent mobilyaları engelli kullanımına uygun değil.

4 metro durağının;

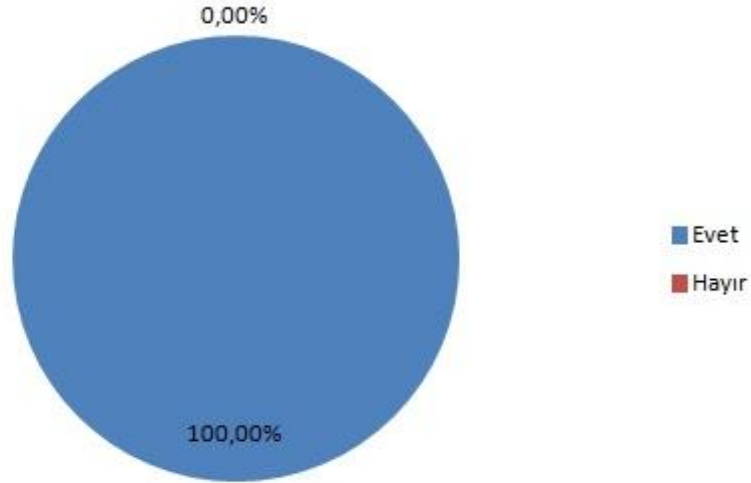

içerisinde engelli asansörü bulunuyor. Asansörlerde bulunan düğmeler engelli bireylerin kullanabileceği yükseklikte ve görme engelli bireyler için Braille alfabesi mevcut. 4 metro durağının;

67

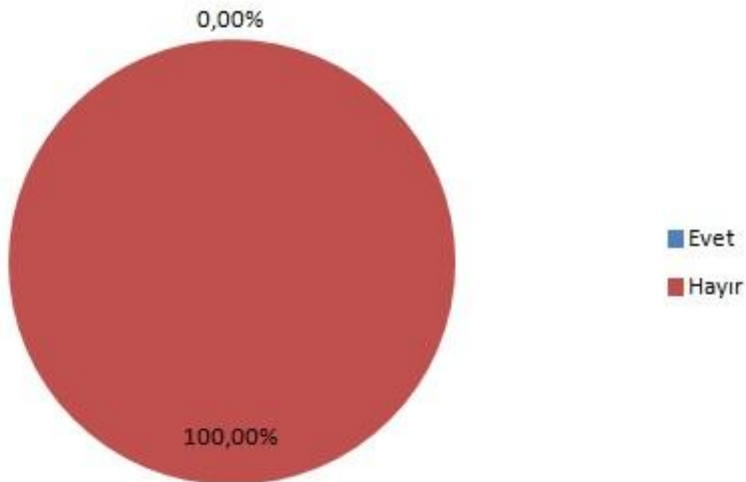

içerisinde güzergah planı, şehir haritası, metro tarifesi gibi bilgiler mevcut değil.

Okul İnceleme Anketi Analizleri

“Çukurova Ulaşılabilirlik Raporu” projesi kapsamında uygulanan Okul İnceleme anketiyle 5 okul 16 farklı kategoride sivil izleme metodu (hizmet alan kişi) ile incelenmiştir. Proje kapsamında incelenen 5 okulun;

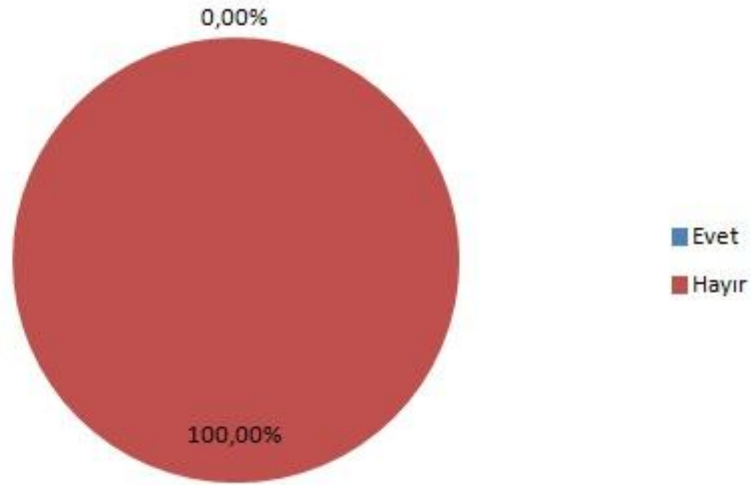

68

hiçbirinde işaret ve bilgilendirme panoları bulunmuyor. 5 okulun;

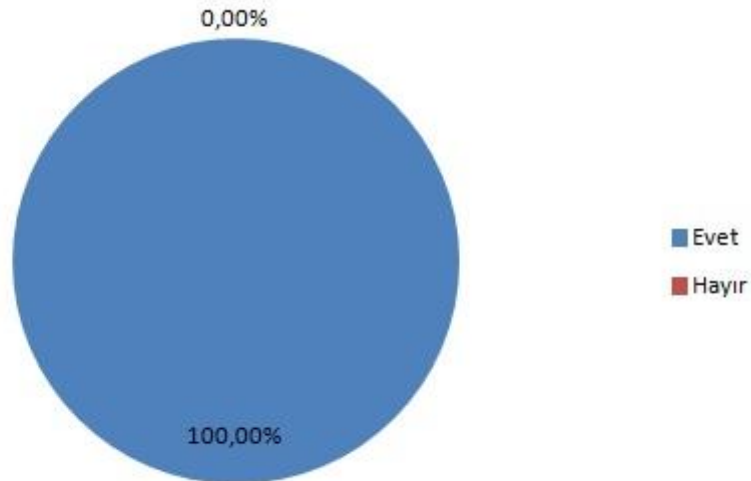

tümünde engelli rampasına ihtiyaç duyuluyor.

Engelli rampasına ihtiyaç duyulan 5 okulun;

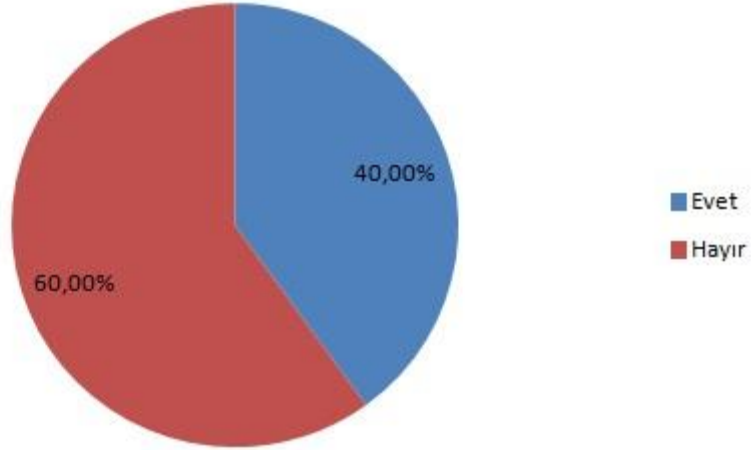

2'sinde engelli rampası bulunurken 3'ünde engelli rampası bulunmuyor. 2 okulda bulunan engelli rampalarının;

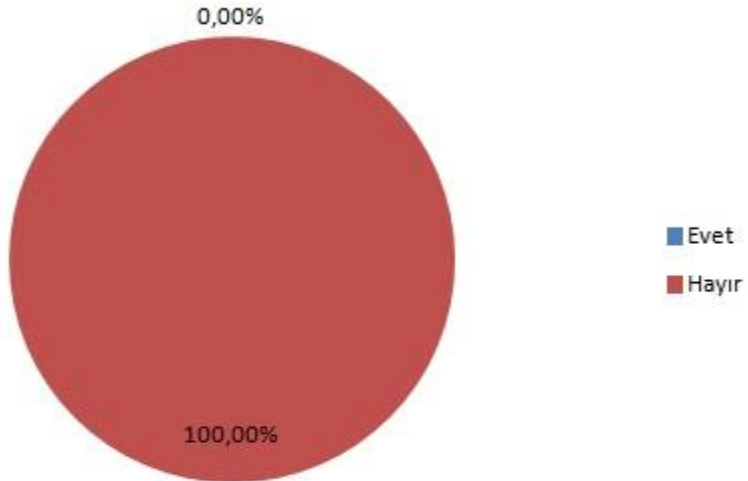

hiçbirinin eğimi engelli kullanımına uygun değil.

2 okulda bulunan engelli rampalarının;

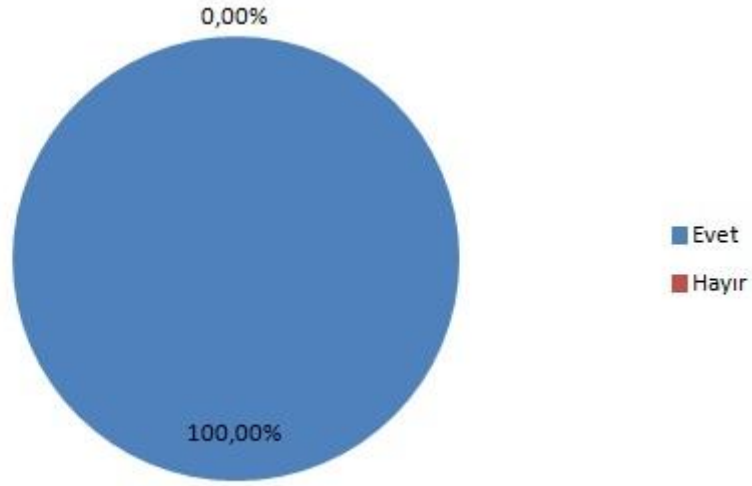

tümünün genişliği engelli kullanımına uygun. 2 okulda bulunan engelli rampalarının;

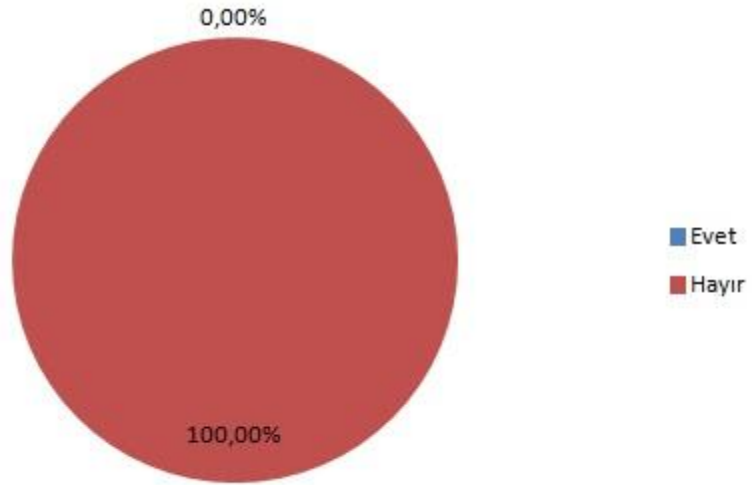

hiçbirinin korunmasız tarafında düşey kenarlıklar ve her iki yanında küpeşte bulunmuyor.

5 okulun;

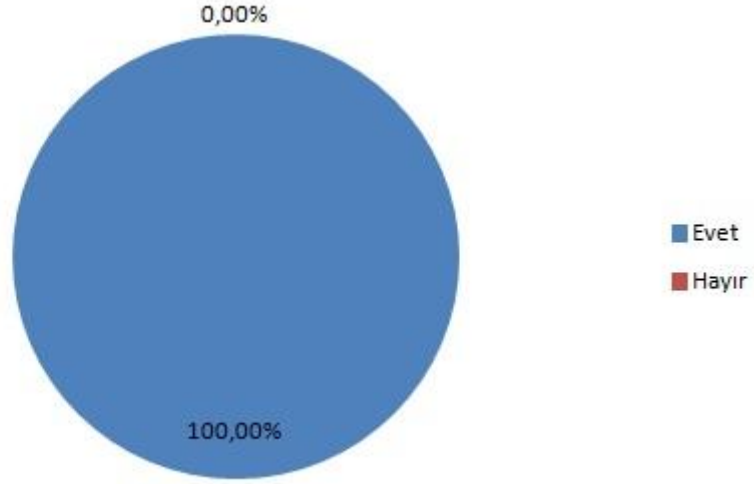

tümünün kapı girişi engelli kullanımına uygun genişlikte. 5 okulun;

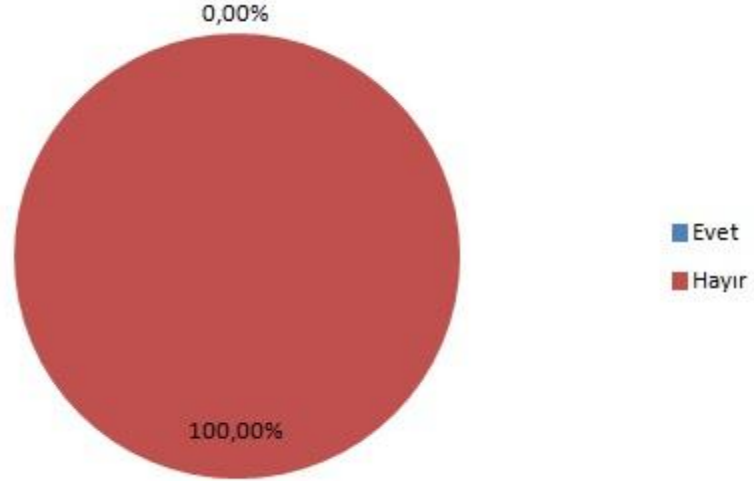

hiçbirinin kapı girişinde ve alan içerisinde görme engelliler için duyumsanabilir yüzeyler bulunmuyor.

5 okulun;

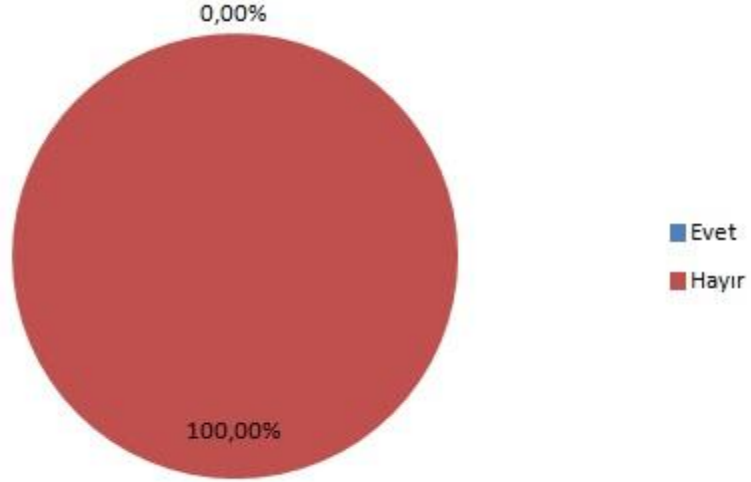

hiçbirinde engelli bireylerin rahatlıkla kullanım sağlayabileceği engelli tuvaleti bulunmuyor.
5 okulun;

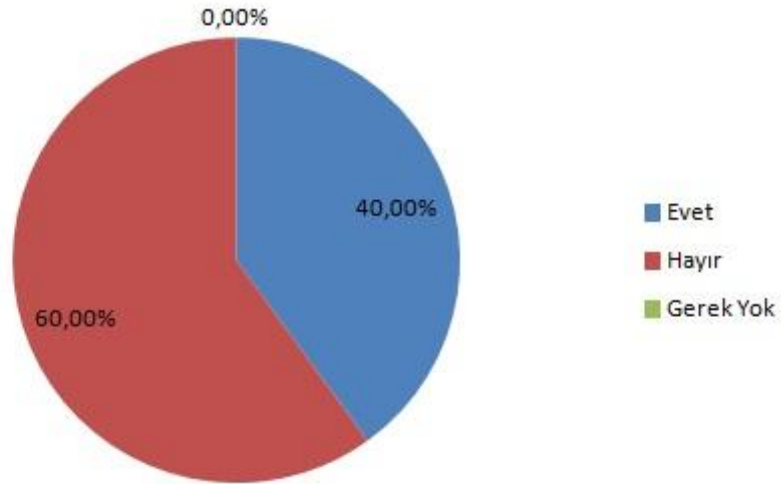

2'sinde engelli asansörü bulunurken 3'ünde engelli asansörü bulunmuyor.

2 okulda bulunan ortak kullanım asansörlerinin;

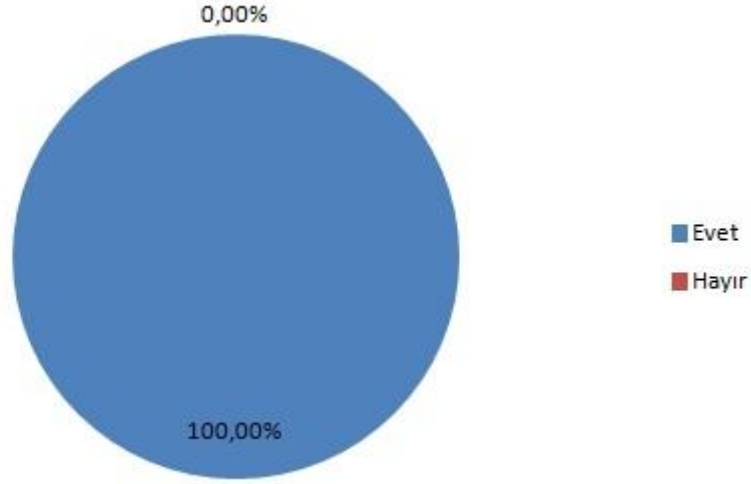

tümünün tuşlarında Braille alfabesi bulunuyor. 5 okulun;

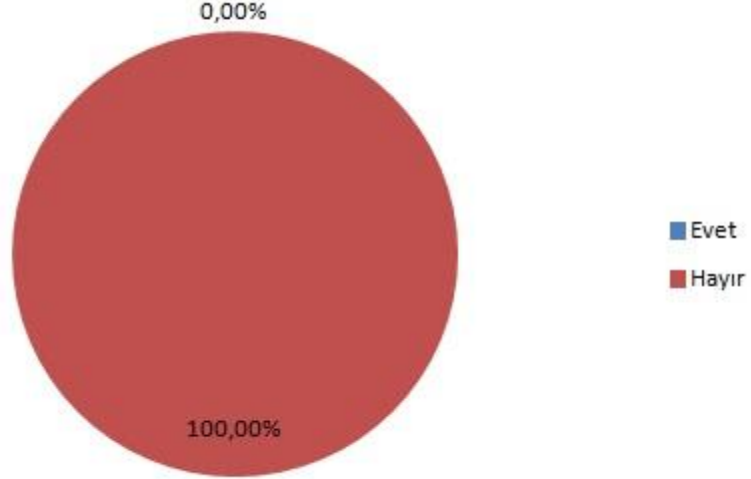

hiçbirinde engelli bireylerin eğitimine uygun eğitim materyalleri (masa, sıra, dolap, tahta vs.) bulunmuyor.

5 okulun;

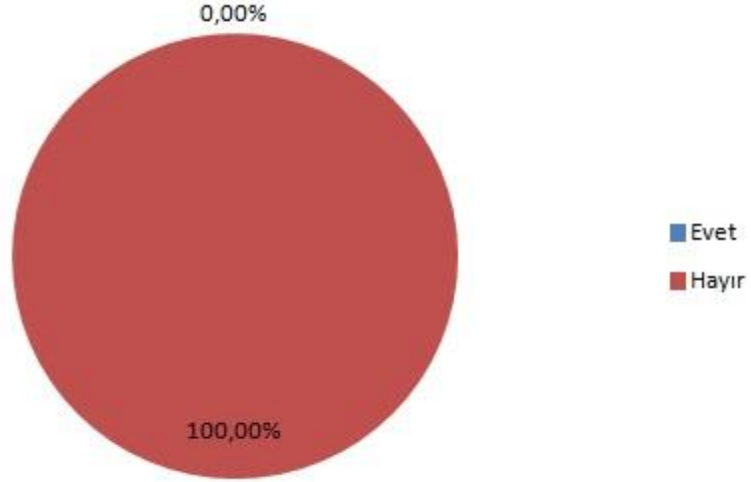

hiçbirinde okul içerisinde bulunan oyun ve aktivite alanları engelli bireylerin kullanımına uygun değil.

Otobüs Durakları İnceleme Anketi Analizleri

“Çukurova Ulaşılabilirlik Raporu” projesi kapsamında uygulanan Otobüs Durakları İnceleme anketiyle 112 otobüs durağı 16 farklı kategoride sivil izleme metodu (hizmet alan kişi) ile incelenmiştir. Proje kapsamında incelenen 112 otobüs durağının;

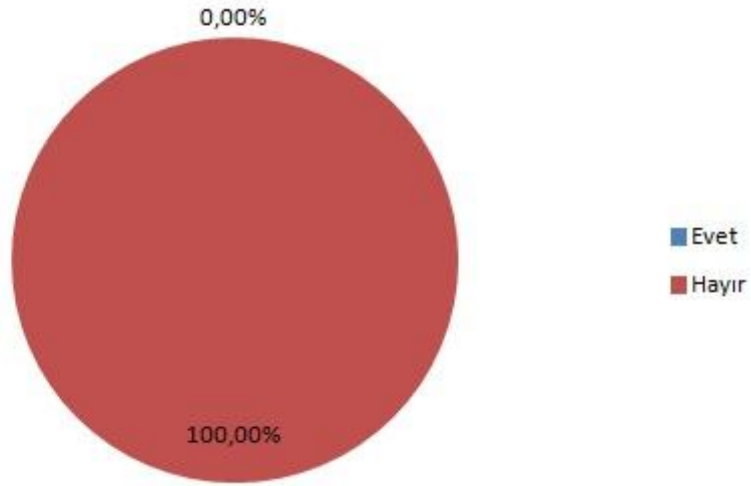

hiçbirinde işaret ve bilgilendirme panoları bulunmuyor. 112 otobüs durağının;

75

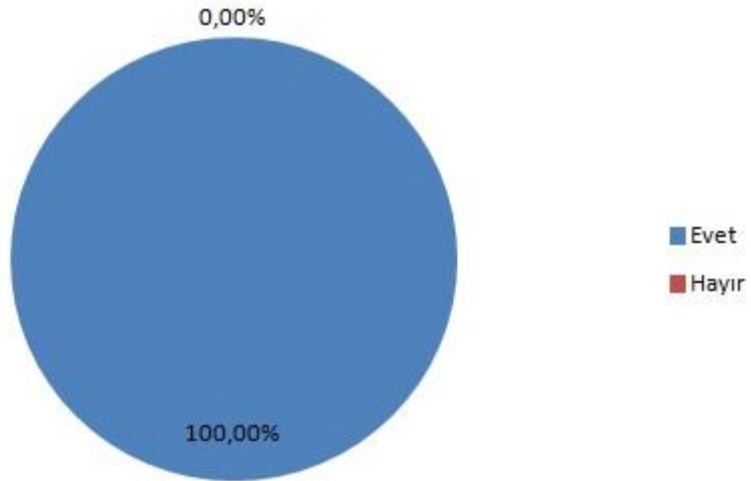

tümünde otobüs durağı girişi veya geçiş alanında engelli rampasına ihtiyaç duyuluyor.

Engelli rampasına ihtiyaç duyulan 112 otobüs durağının;

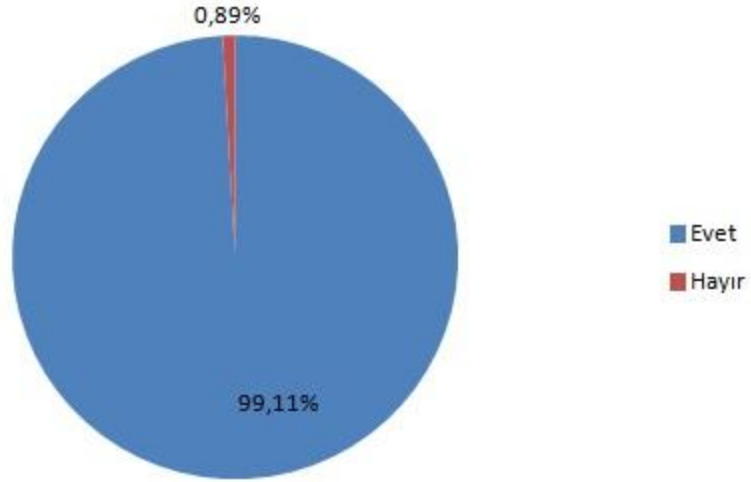

111’inde engelli rampası bulunurken 1’inde engelli rampası bulunmuyor. 111 otobüs durağı ve geçiş alanında bulunan engelli rampalarının;

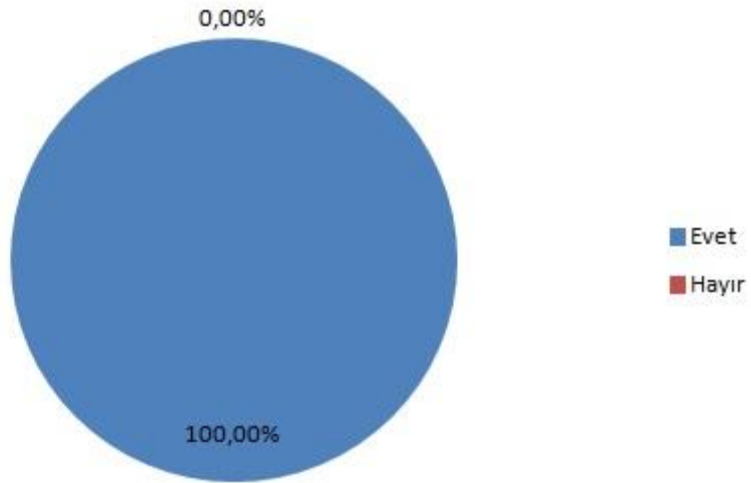

tümünün eğimi engelli kullanımına uygun.

111 otobüs durağında bulunan engelli rampalarının;

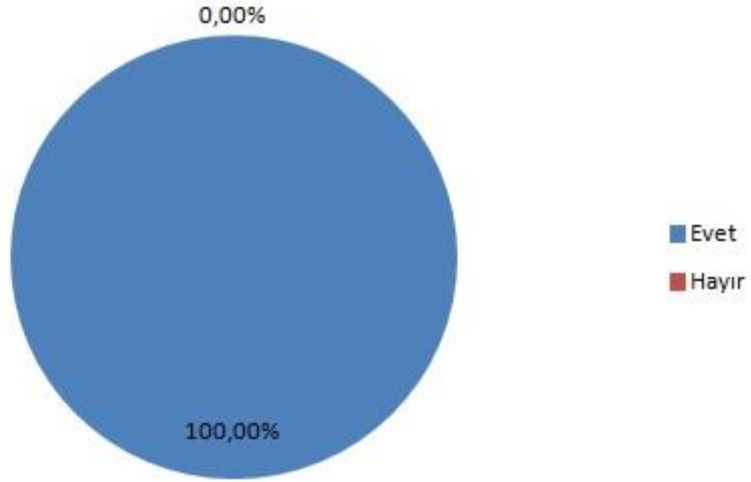

tümünün genişliği engelli kullanımına uygun. 112 otobüs durağının;

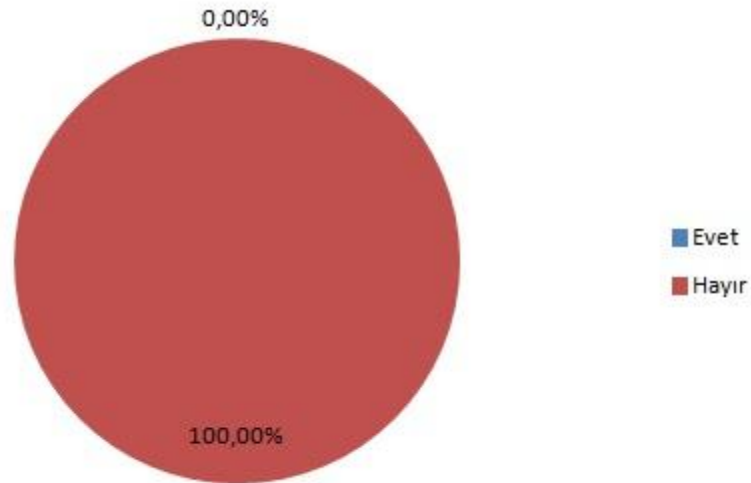

hiçbirinin alan girişi engelli kullanımına uygun değil.

112 otobüs durağının;

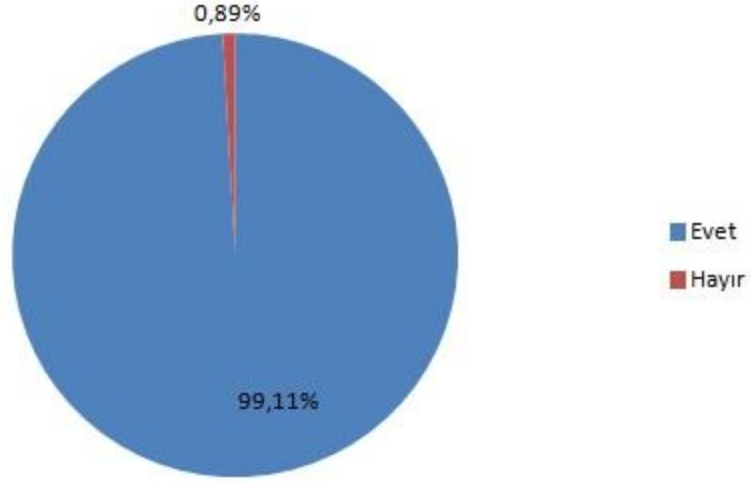

111'inde alan içi dolaşım engelli kullanımına uygunken 1'inin alan içi dolaşımı engelli kullanımına uygun değil. 112 otobüs durağının;

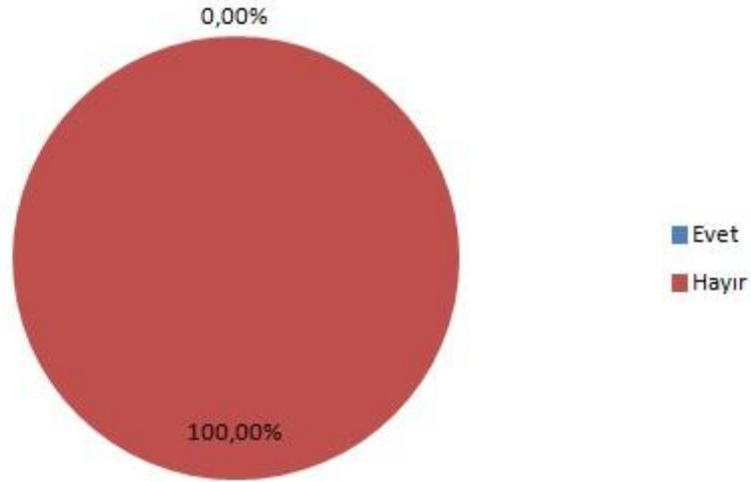

hiçbirinin alan girişinde görme engelliler için duyumsanabilir yüzeyler bulunmuyor.

112 otobüs durağının;

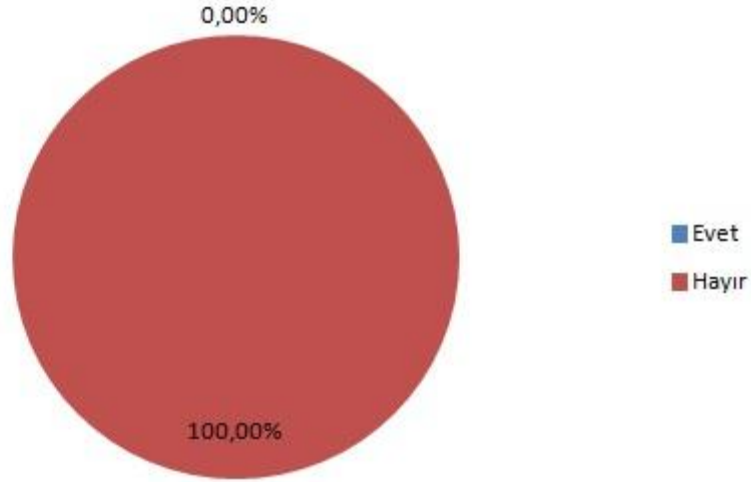

hiçbirinin alan içerisinde görme engelliler için duymasabilir yüzeyler bulunmuyor. 112 otobüs durağının;

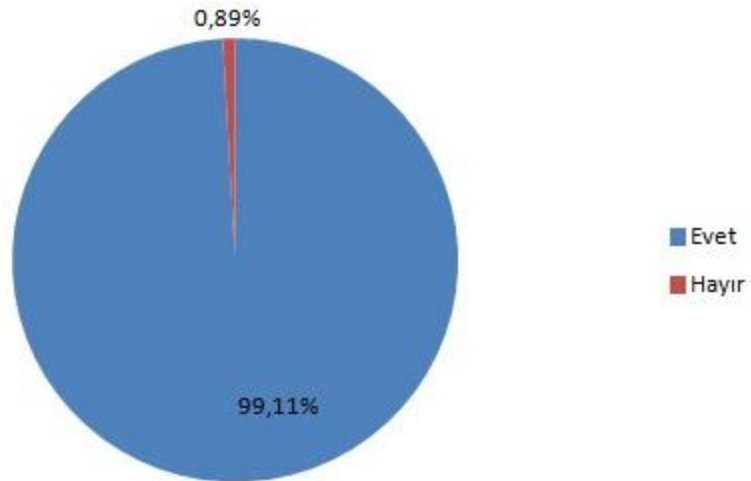

111'inde alan içerisinde bulunan kent mobilyalarının yanında engelli bireylerin bekleyeceği alanlar bulunurken 1'inde alan içerisinde bulunan kent mobilyalarının yanında engelli bireylerin bekleyeceği alanlar bulunmuyor.

111 otobüs durağında bulunan engelli bekleme alanlarından;

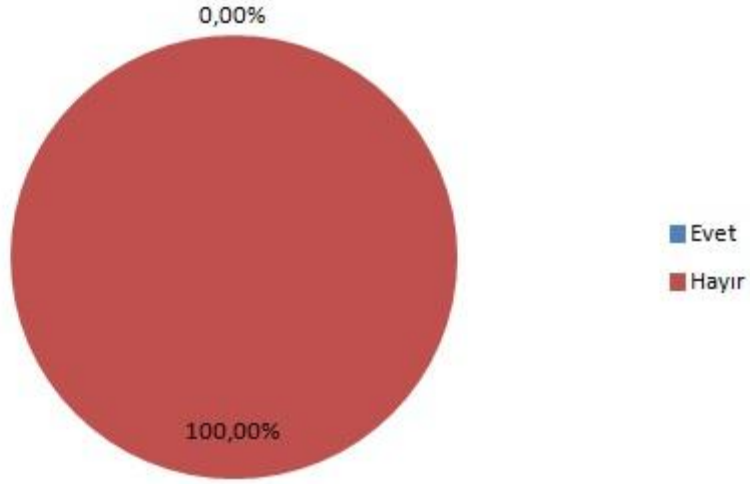

hiçbirinde tutunma barları bulunmuyor. 112 otobüs durağında bulunan;

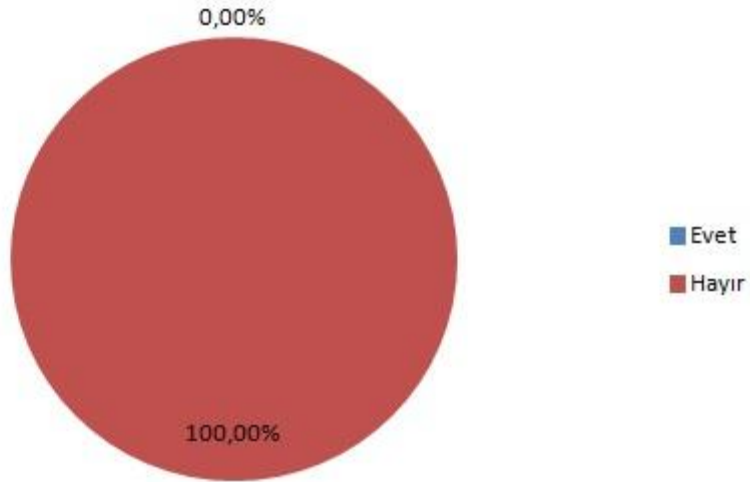

kent mobilyalarını hiçbiri engelli kullanımına uygun değil.

112 otobüs durağının;

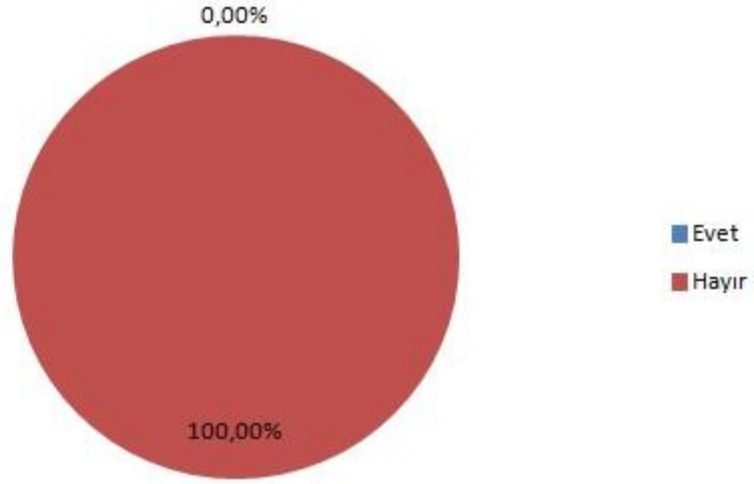

hiçbirinde güzergah planı, şehir haritası, kabartmalı şehir haritası, sesli yönlendirme, otobüs tarifesi gibi bilgileri barındıran panolar bulunmuyor.

PTT Şubeleri İnceleme Anketi Analizleri

“Çukurova Ulaşılabilirlik Raporu” projesi kapsamında uygulanan PTT Şubeleri İnceleme anketiyle 10 PTT şubesi 13 farklı kategoride sivil izleme metodu (hizmet alan kişi) ile incelenmiştir. İncelenen 10 PTT şubesinin;

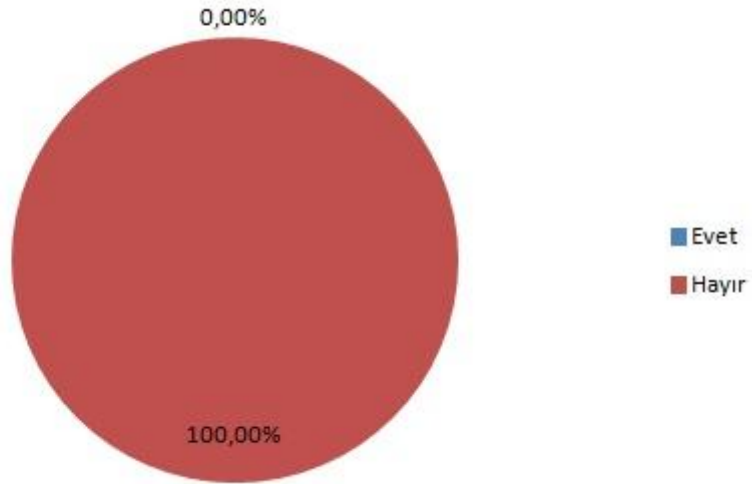

hiçbirinde işaret ve bilgilendirme panoları bulunmuyor. 10 PTT şubesinin;

82

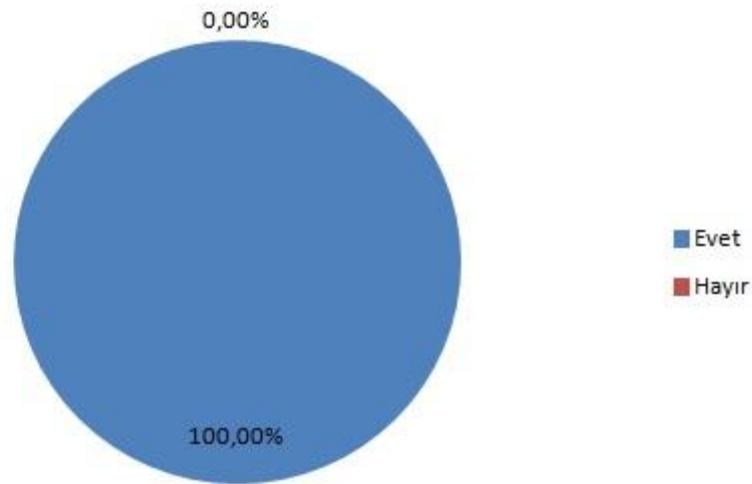

tümünde engelli rampasına ihtiyaç duyuluyor.

Engelli rampasına ihtiyaç duyulan 10 PTT şubesinden;

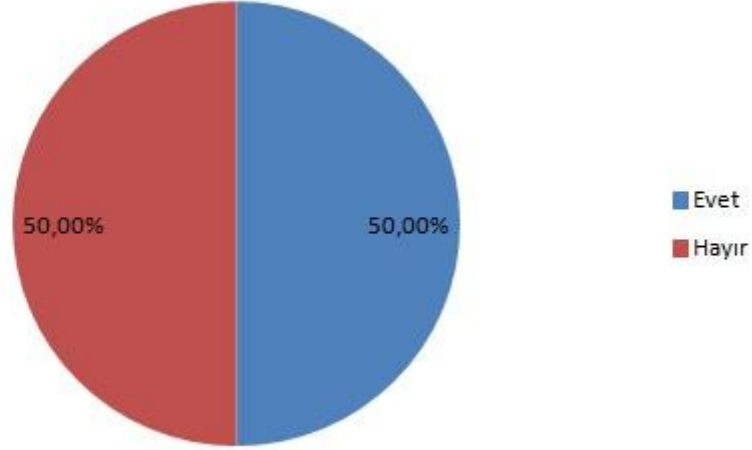

5'inde engelli rampası bulunurken 5'inde engelli rampası bulunmuyor. 5 PTT şubesinde bulunan engelli rampalarının;

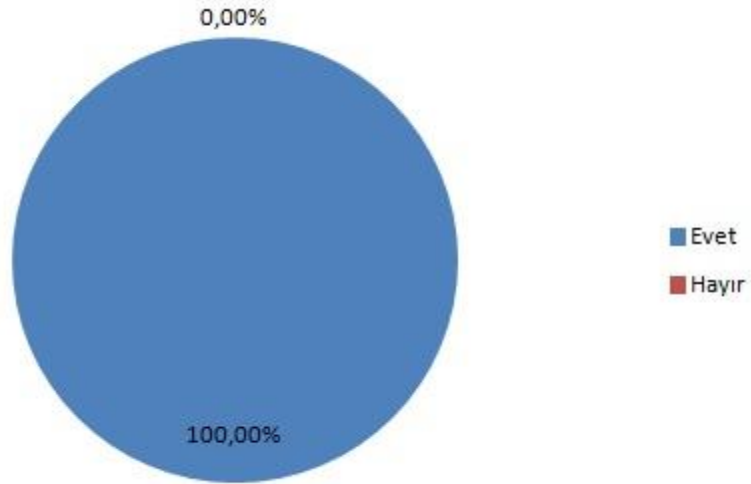

tümünde eğitim engelli bireylerin kullanımına uygun.

5 PTT şubesinde bulunan engelli rampalarının;

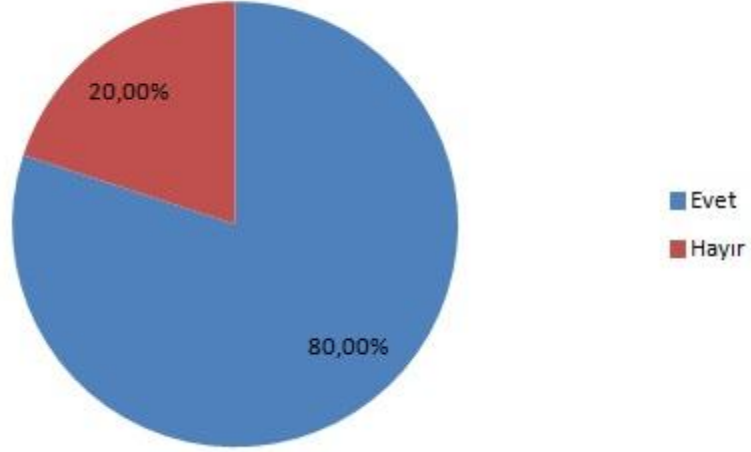

4'ünün genişliği engelli kullanımına uygunken 1'inin genişliği engelli kullanımına uygun değil. 5 PTT şubesinde bulunan engelli rampalarının;

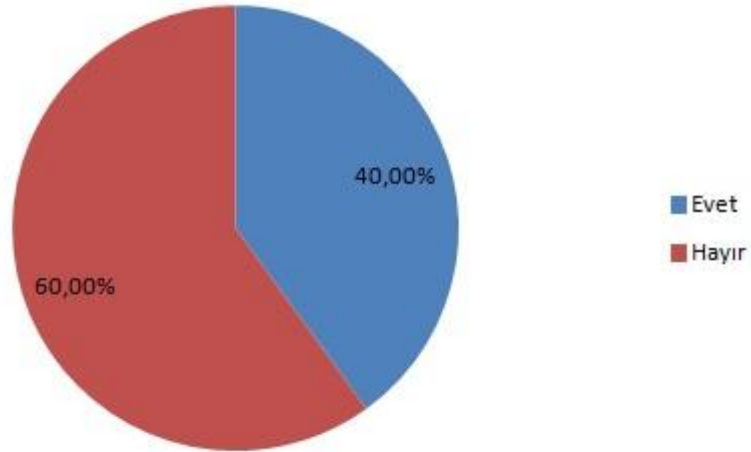

2'sinin korunmasız tarafında düşey kenarlıklar bulunurken 3'ünün korunmasız tarafında düşey kenarlıklar bulunmuyor.

5 PTT şubesinde bulunan engelli rampalarının;

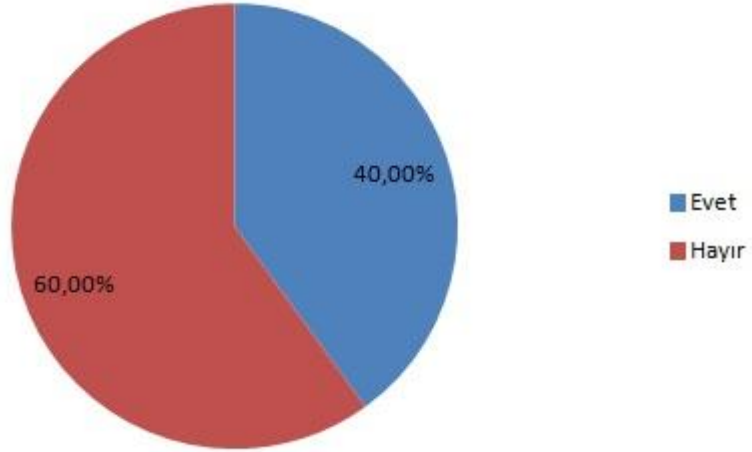

2'sinin iki yanında küpeşte bulunurken 3'ünün iki yanında küpeşte bulunmuyor. 10 PTT şubesinin;

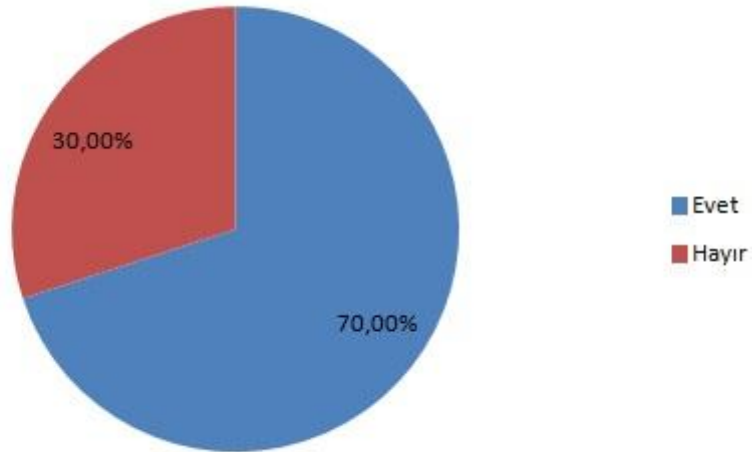

7'sinin kapı girişi engelli kullanımına uygun genişlikteyken 3'ünün kapı girişi engelli kullanımına uygun genişlikte değil.

10 PTT şubesinin;

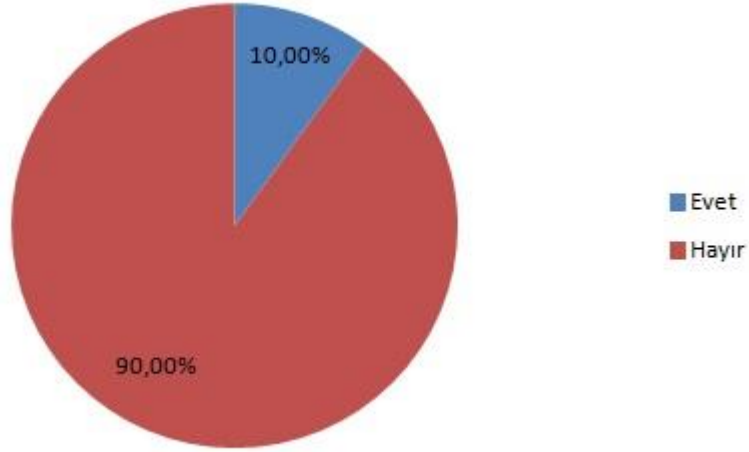

1'inde kapı girişinde görme engelliler için duymasanabilir yüzeyler bulunurken 9'unun kapı girişinde görme engelliler için duymasanabilir yüzeyler bulunmuyor. 10 PTT şubesinin;

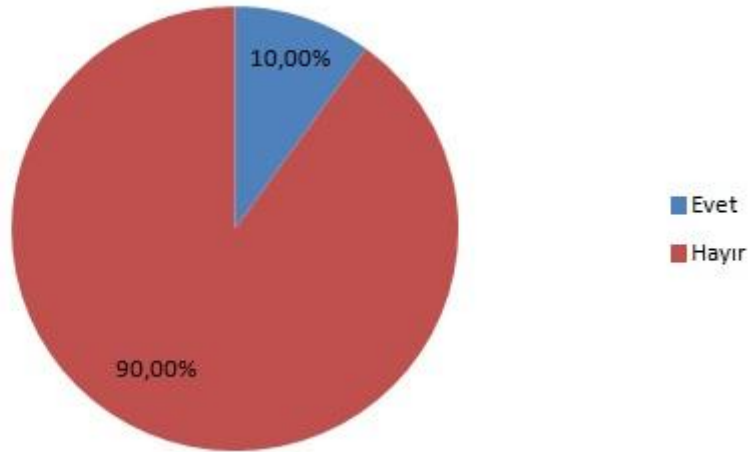

1'inde alan içerisinde görme engelliler için duymasanabilir yüzeyler bulunurken 9'unun alan içerisinde görme engelliler için duymasanabilir yüzeyler bulunmuyor.

10 PTT şubesinin;

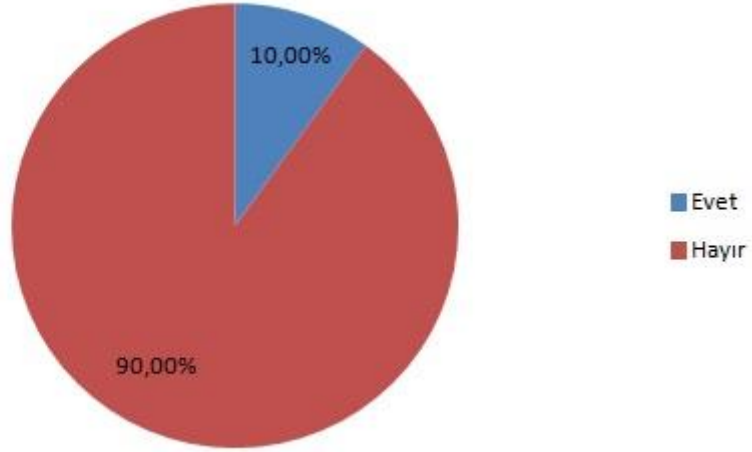

1'inde engelli kullanımına uygun yükseklikte banko bulunurken 9'unda engelli kullanımına uygun yükseklikte banko bulunmuyor. 10 PTT şubesinin bulunan PTTmatiklerin;

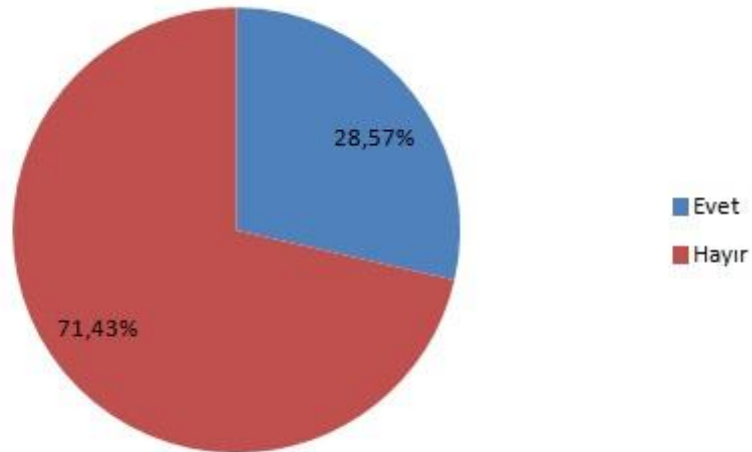

2'sinde bulunan PTTmatikler engelli kullanımına uygun yükseklikteyken 5'inde bulunan PTTmatikler engelli kullanımına uygun yükseklikte değil.

10 PTT şubesinde bulunan PTTmatiklerin;

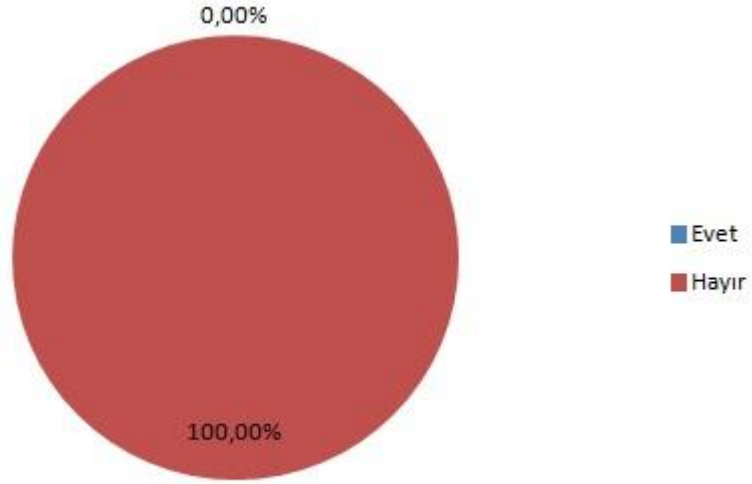

hiçbirinin PTTmatik tuşlarında Braille alfabesi veya sesli yönlendirme bulunmuyor.

Trafik Işıkları ve Geçiş Alanı İnceleme Anketi Analizleri

“Çukurova Ulaşılabilirlik Raporu” projesi kapsamında uygulanan Trafik Işıkları Geçiş Alanı İnceleme anketiyle 37 trafik ışığı ve geçiş alanı 14 farklı kategoride sivil izleme metodu (hizmet alan kişi) ile incelenmiştir. Proje kapsamında incelenen 37 trafik ışığı ve geçiş alanının;

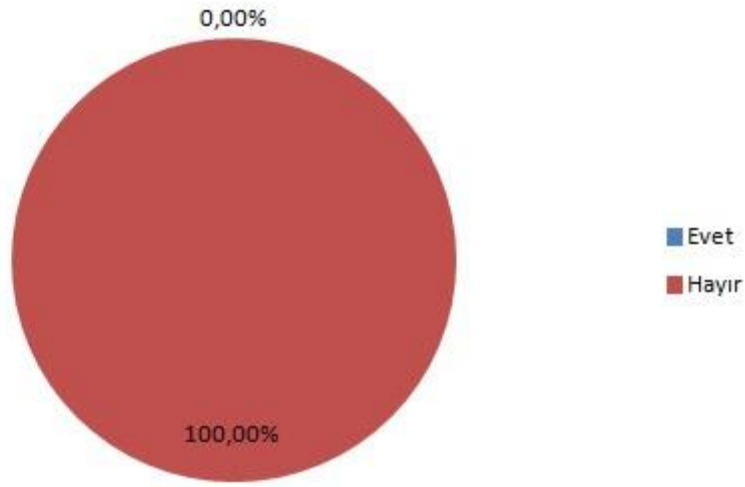

hiçbirinde işaret ve bilgilendirme panoları bulunmuyor. 37 trafik ışıklarında bulunan geçiş alanlarının;

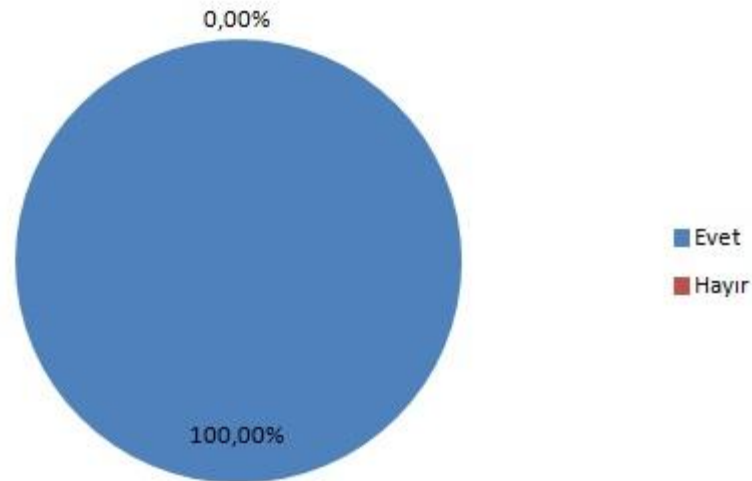

tümü engelli kullanımına uygun genişlikte.

37 geçiş alanının;

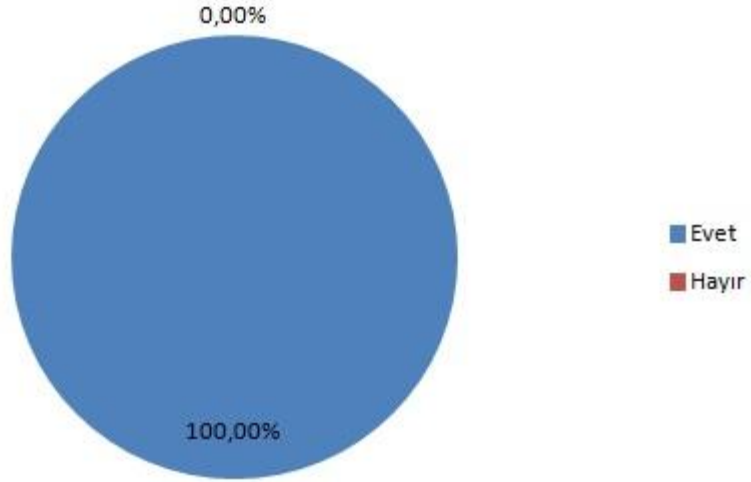

tümünde engelli rampasına ihtiyaç duyuluyor. 37 geçiş alanın;

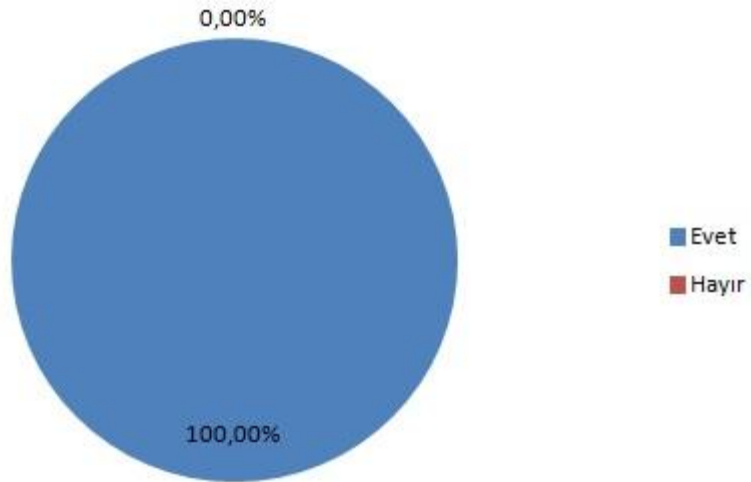

tümünde engelli rampası bulunuyor.

37 geçiş alanında bulunan engelli rampalarının;

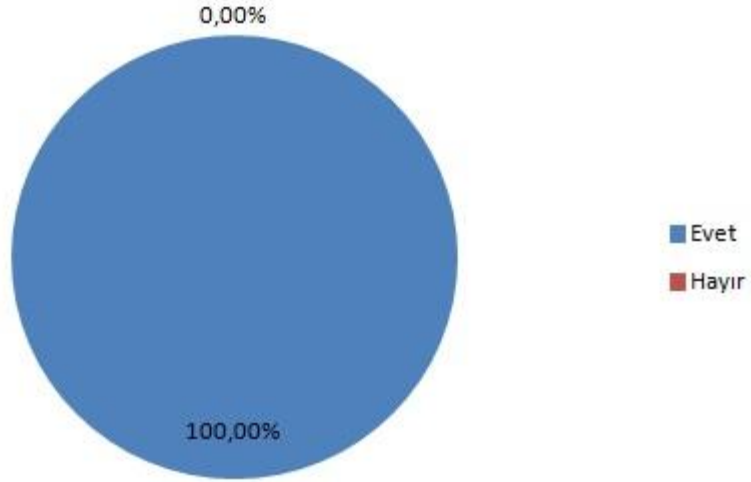

tümünün eğimi engelli kullanımına uygun. 37 geçiş alanının;

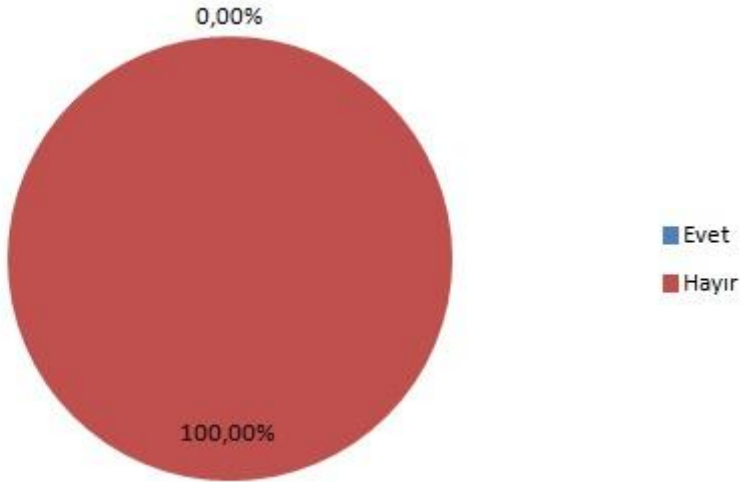

hiçbirinde görme engelli bireyler için duymasanabilir yüzeyler bulunmuyor.

37 geçiş alanında bulunan trafik ışıklarının;

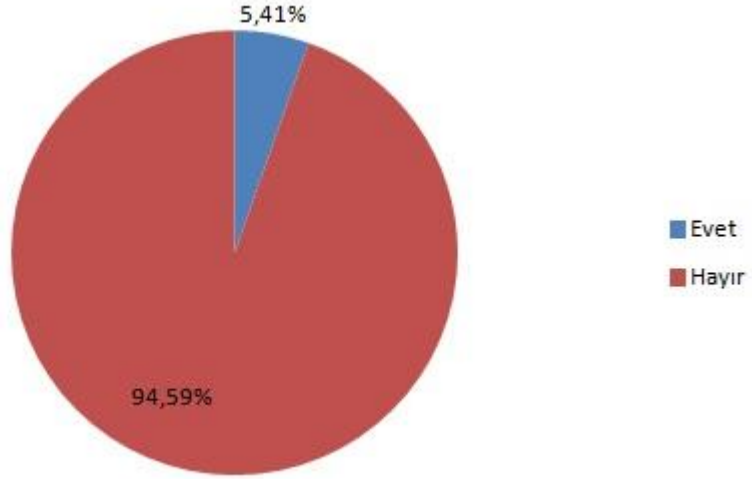

2'sinde geçiş için buton bulunurken 35'inde geçiş için buton bulunmuyor. 2 geçiş alanında bulunan butonların;

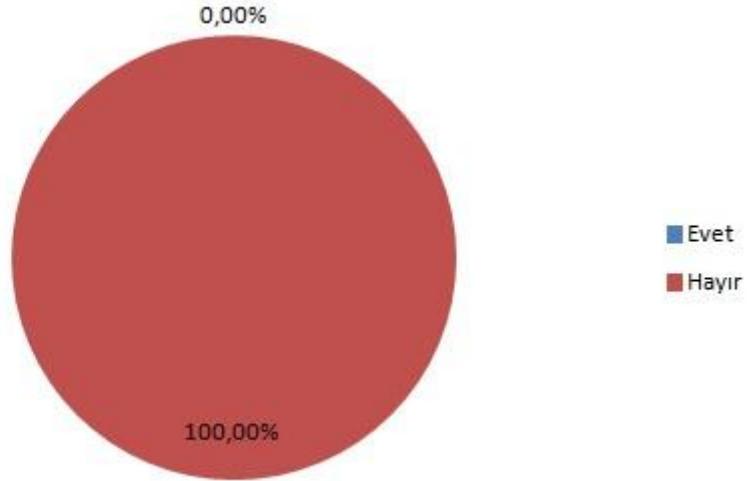

hiçbirinde görme engelli bireyler için Braille alfabesi bulunmuyor.

37 geçiş alanında bulunan trafik ışıklarının;

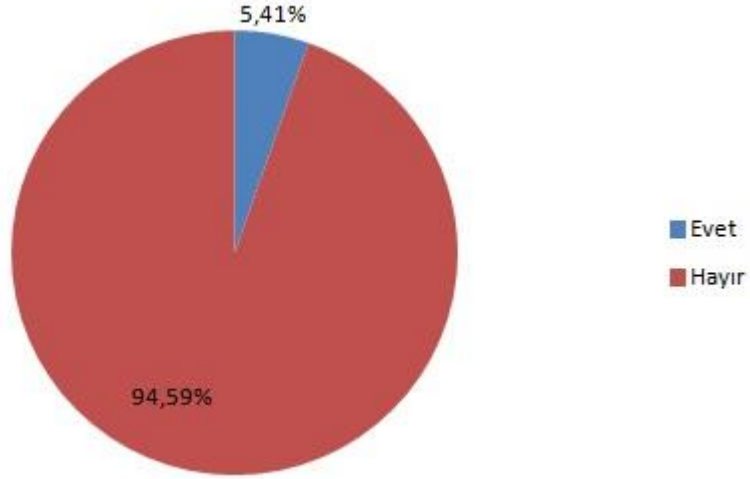

2'sinde görme engelli bireyler için sesli uyarı sistemi bulunurken 35'inde göre engelli bireyler için sesli uyarı sistemi bulunmuyor. 37 geçiş alanının;

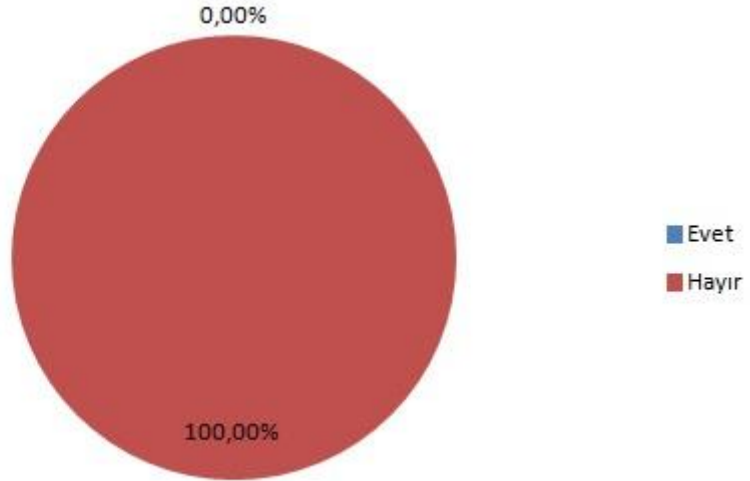

hiçbirinde işitme engelli bireyler için hareketli bilgilendirme işaretleri bulunmuyor.

37 geçiş alanı arasında bulunan refüjlerin;

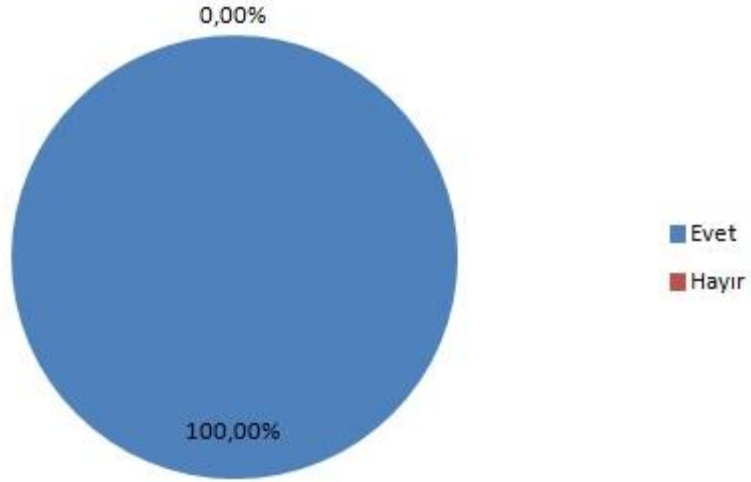

tümünün genişliği engelli bireylerin kullanıma uygun. 37 geçiş alanı arasında bulunan refüjlerin;

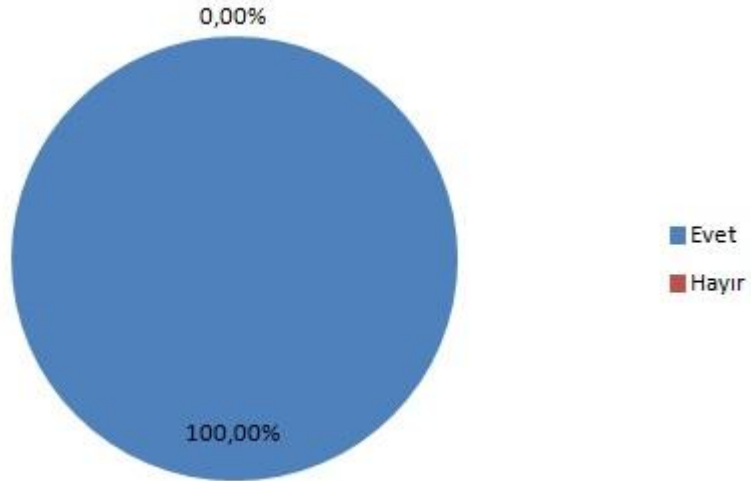

tümünde engelli rampasına ihtiyaç bulunuyor.

37 geçiş alanı arasında bulunan refüjlerin;

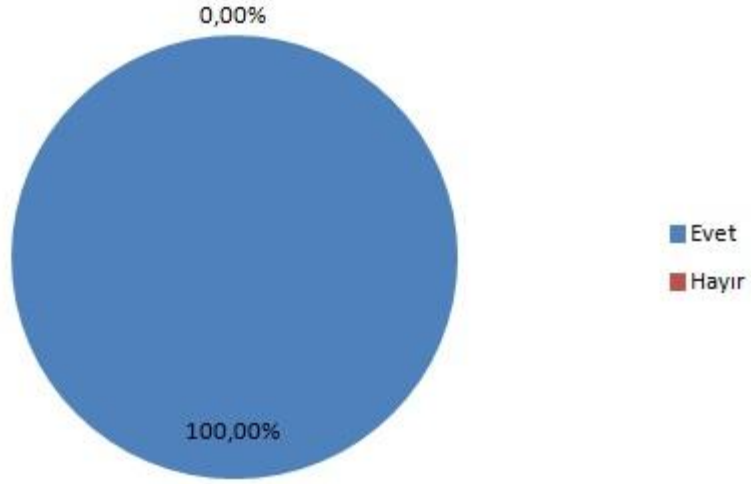

tümünde engelli rampası bulunuyor. 37 geçiş alanı arasında bulunan refüjlerdeki rampaların;

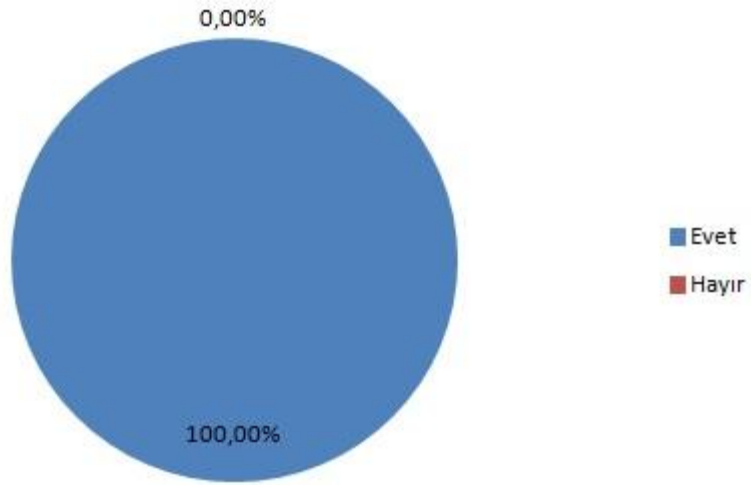

tümünün eğimi engelli kullanımına uygun.

Ulaşılabilirlik Örnek Çizimleri

İşaret ve Bilgilendirme Panoları



Örnek 1: *Engelli İşareti*



Örnek 2: *İşitme Engelli İşareti*

Örnek 3: *Görme Engelli İşareti*



Örnek 4: *Bilgilendirme İşaretleri*

Resim 1: *İşaret ve Bilgilendirme Panoları*

Engelli Rampası

Eğim= H/L (max. 1/ 16 olmalı)
Eğim= 100 x H/L (max. %6 olmalı)



Örnek 1: *Rampa Eğimi*

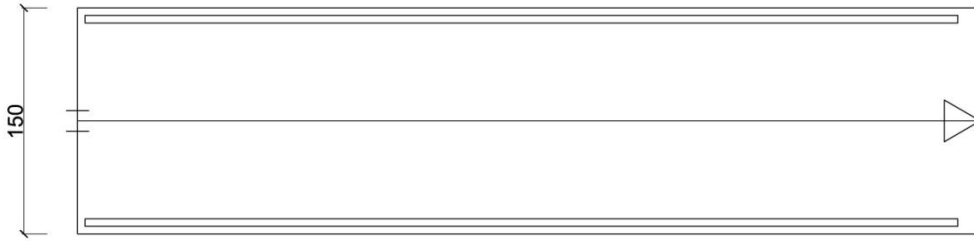

Örnek 2: *Rampa Geniřlięi*

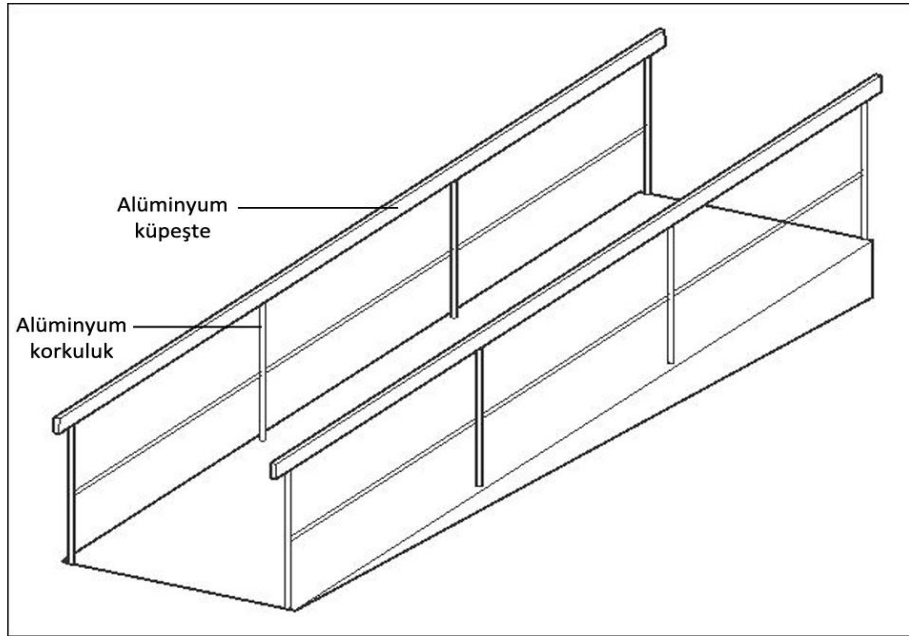

Örnek 3: *Örnek Rampa Perspektif*

Resim 2: *Rampa Özellikleri*

Bina / Alan Giriş Kapıları

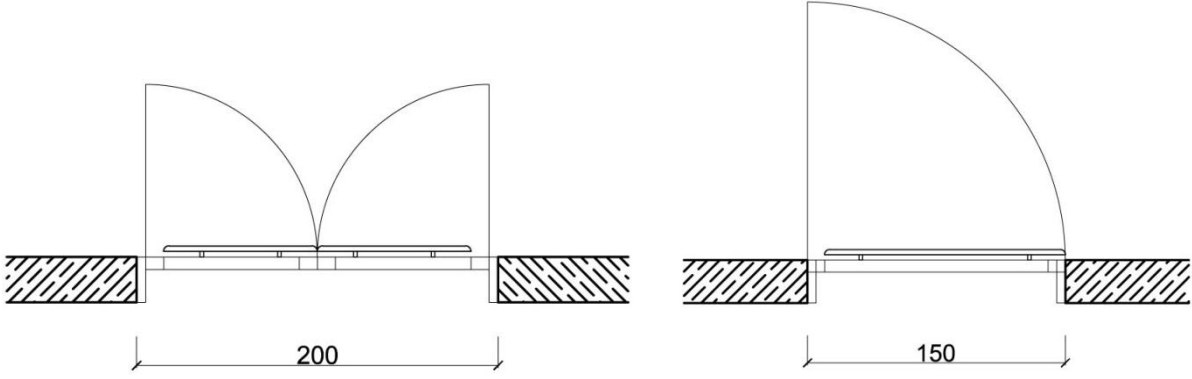

Örnek 1: Çift kanatlı Kapı Tasarımı

Örnek 2: Tek Kanatlı Kapı Tasarımı



Örnek 3: Örnek Kapı Görünüş Şemaları

Resim 3: Bina Giriş Kapı Boyutları

Duyumsanabilir Yüzey

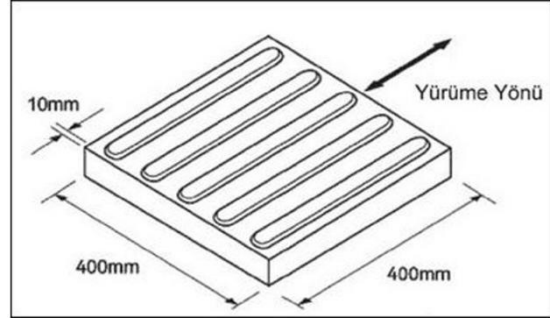

Örnek 1: Kılavuz Yüzey

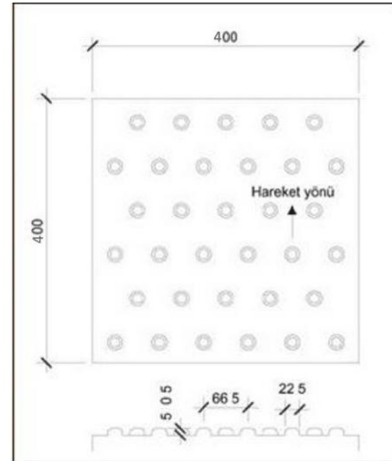
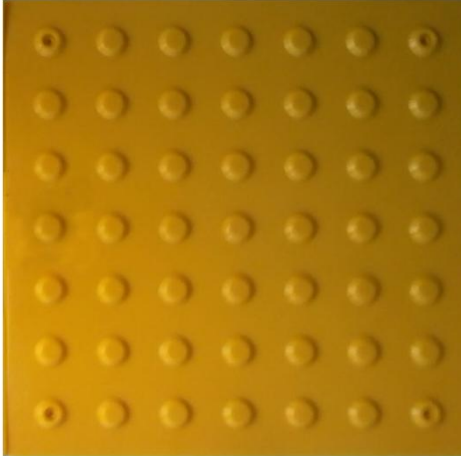

Örnek 2: Uyarıcı Yüzey

Resim 4: Duyumsanabilir Yüzeyler

İNCELEME ALANLARI ÖRNEK ÇİZİMLERİ

Aile Sağlığı Merkezi Örnek Çizimleri

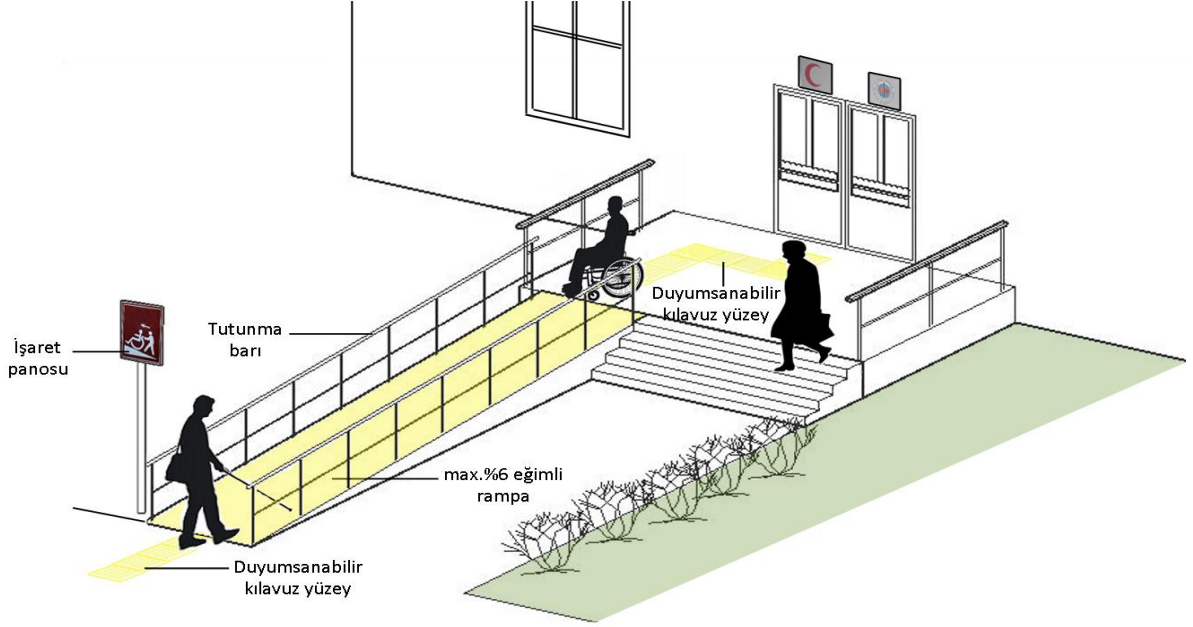

Resim 5: Dış Mekân Rampa Kullanımı

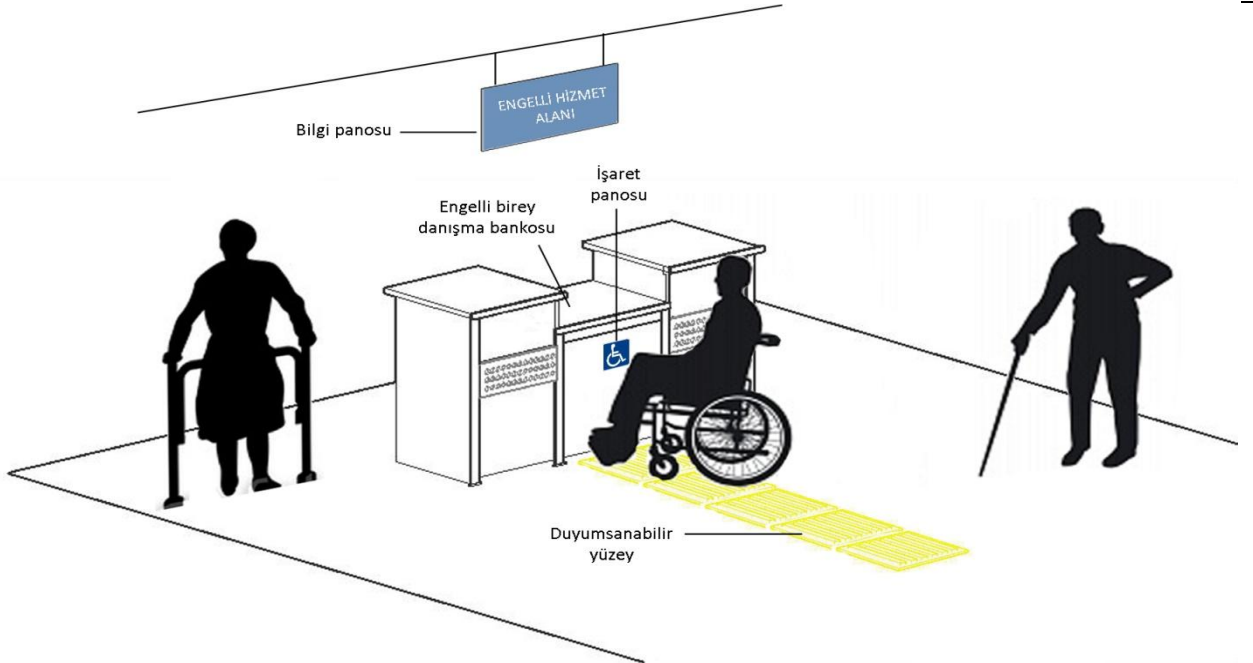

Resim 6: İç Mekân Danışma / Engelli Hizmet Alanı

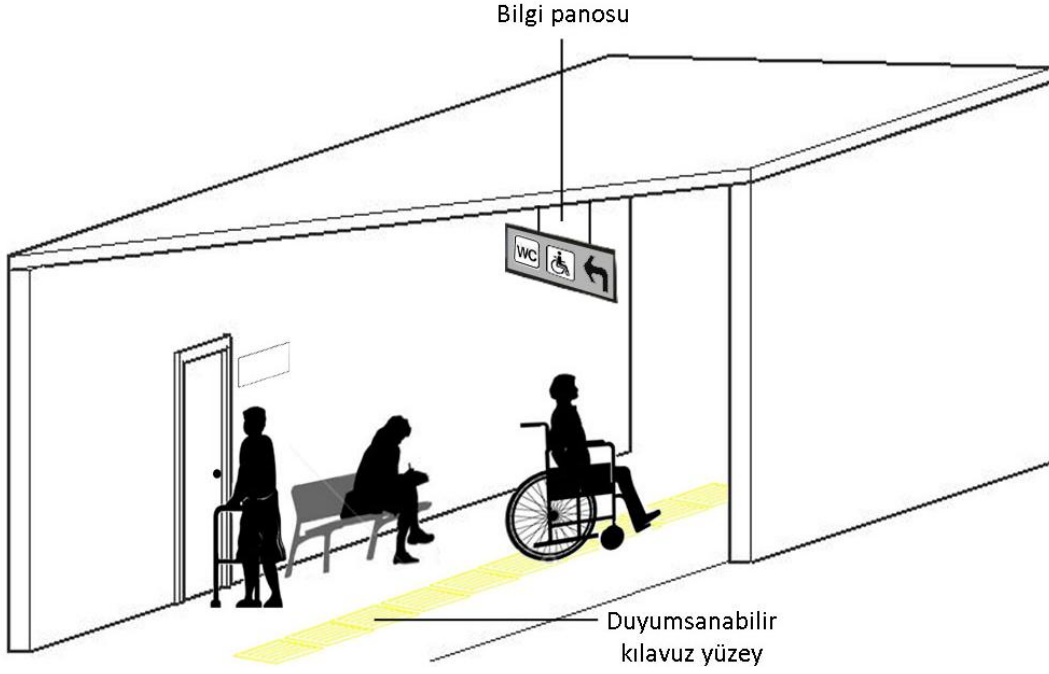

Resim 7: İç Mekân Kılavuz İşaretler

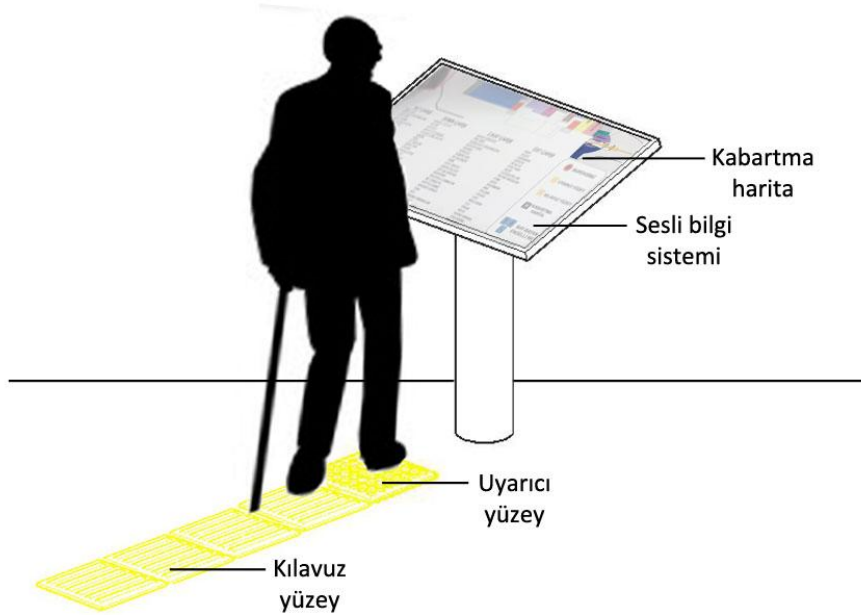

Resim 8: İç Mekân Bilgilendirme Panosu

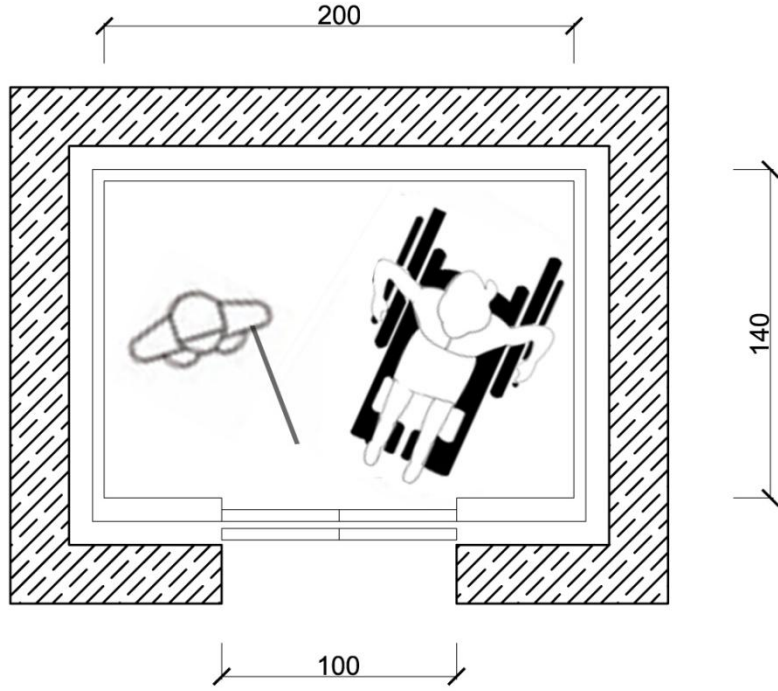

Resim 9: Engelli Asansörü Plan Şeması

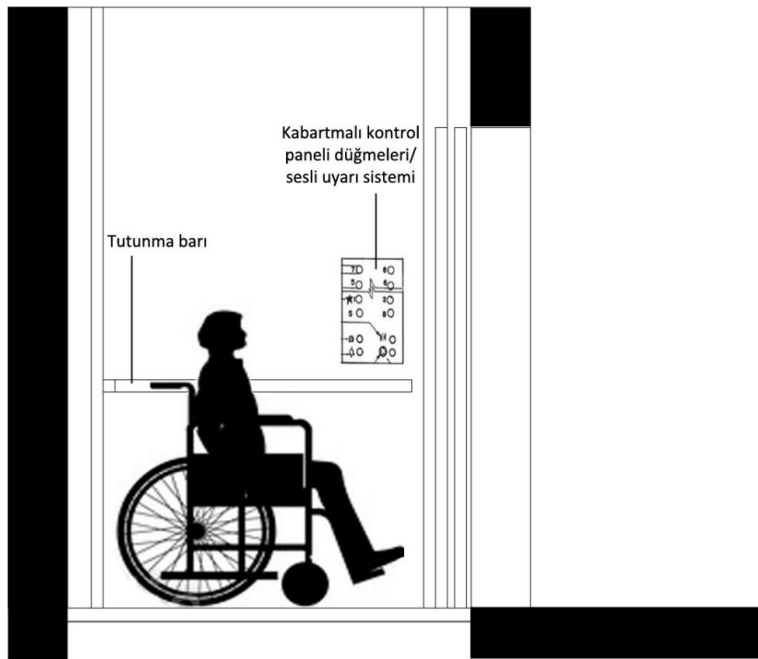

Resim 10: Engelli Asansörü Kesit Şeması

Alışveriş Merkezi Örnek Çizimleri

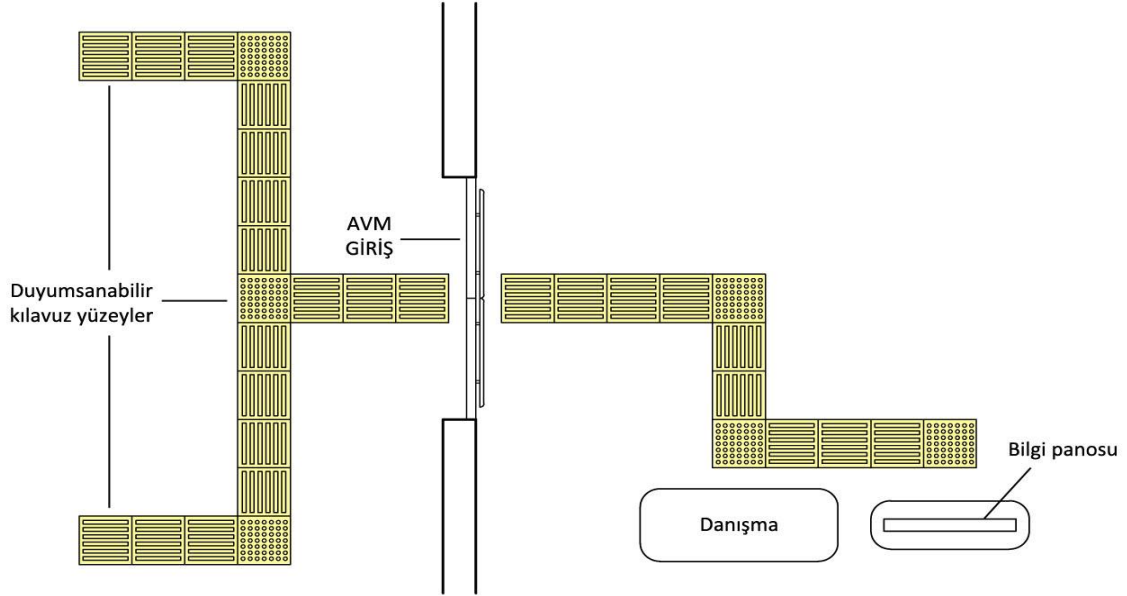

Resim 11: Alışveriş Merkezi Giriş Alanı Yüzeyi

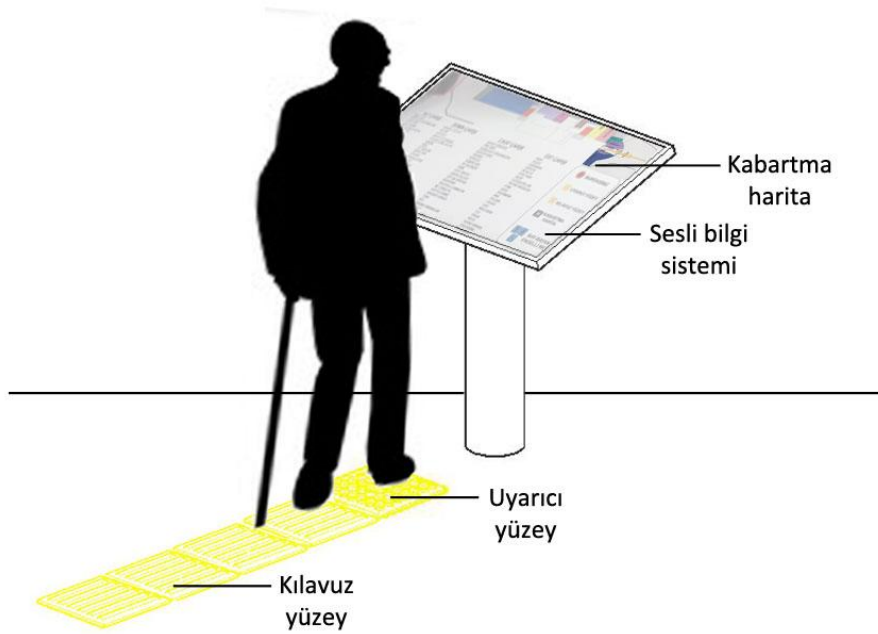

Resim 12: Bilgilendirme Panosu

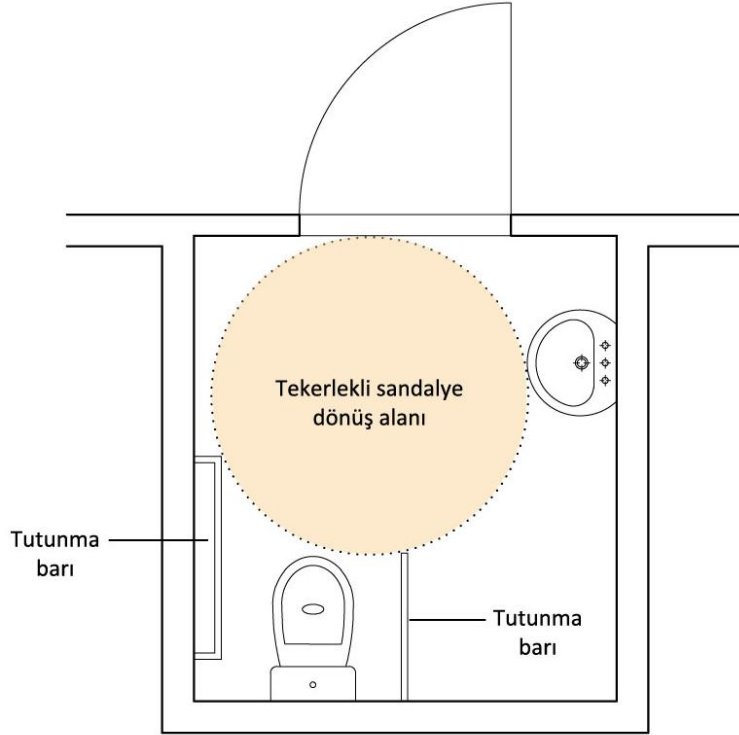

Resim 13: Engelli Tuvaleti Plan Şeması

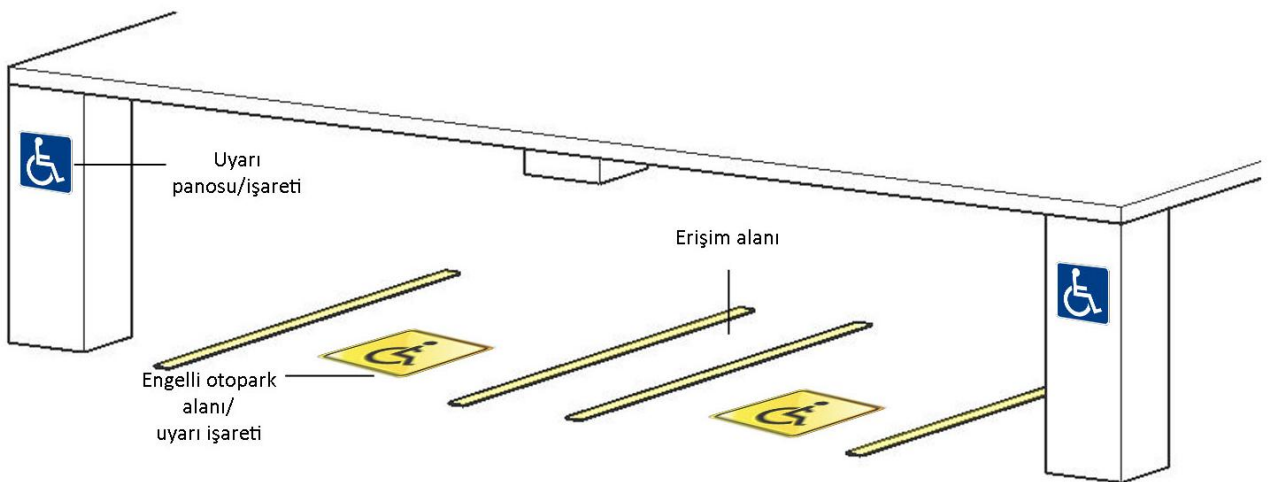

Resim 14: Engelli Otoparkı Perspektif

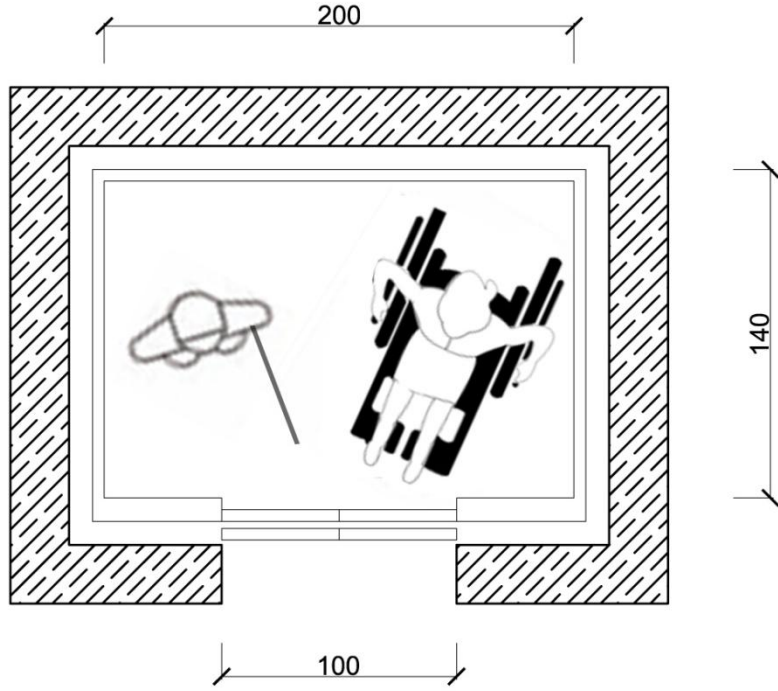

Resim 15: Engelli Asansörü Plan Şeması

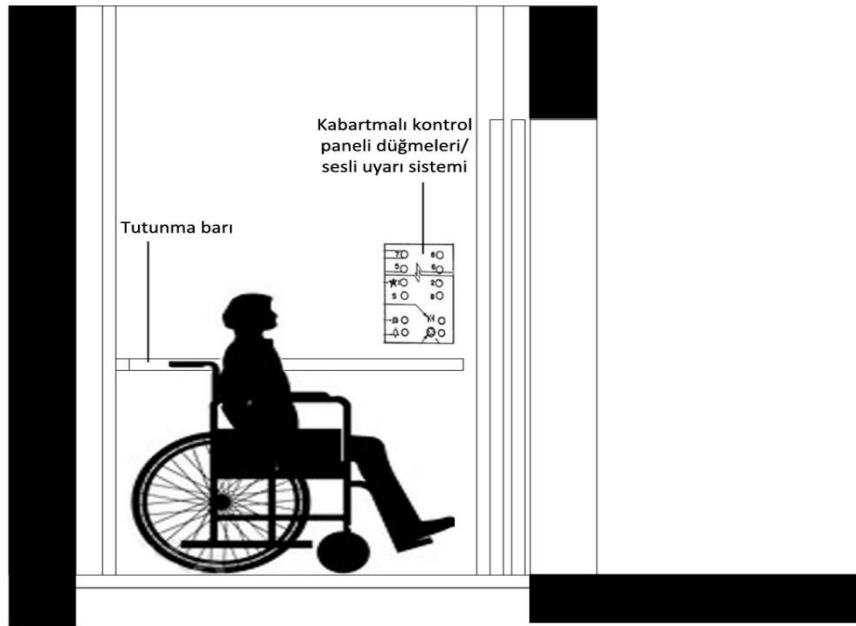

Resim 16: Engelli Asansörü Kesit Şeması

Banka Şubeleri Örnek Çizimleri

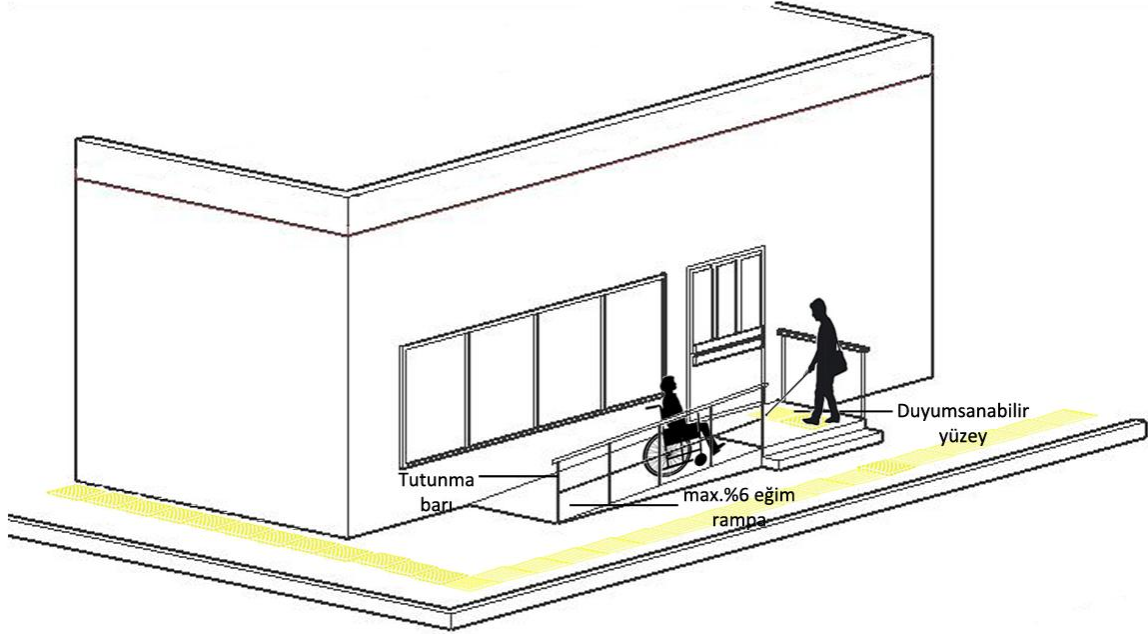

Resim 17: Banka Şubesi Rampa Kullanımı

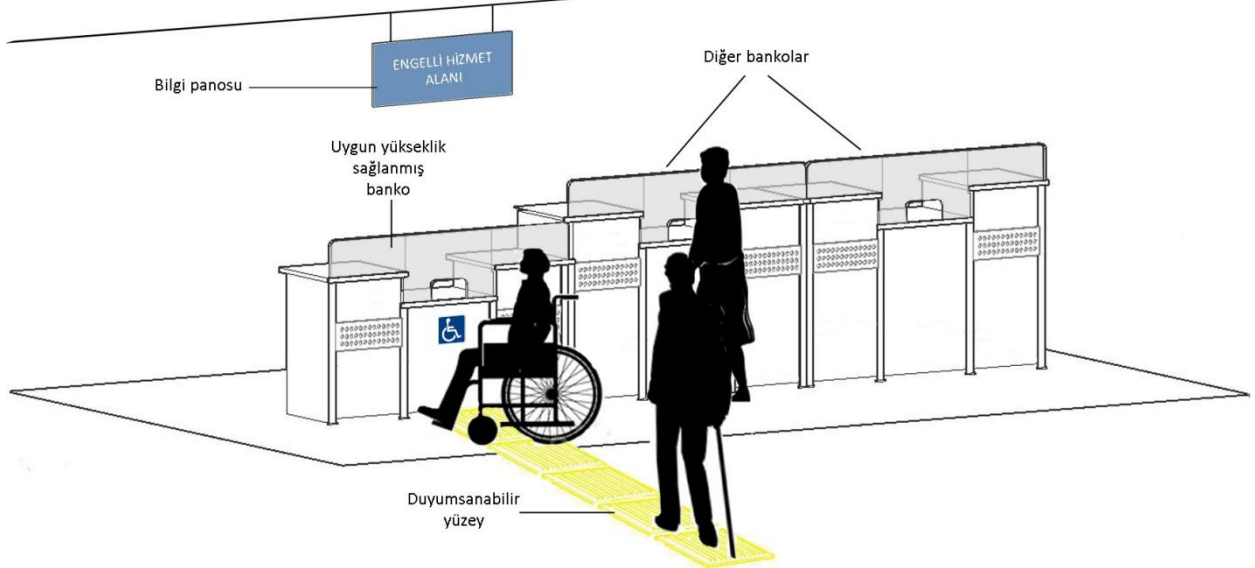

Resim 18: Bankolarda Engelli Hizmet Alanı

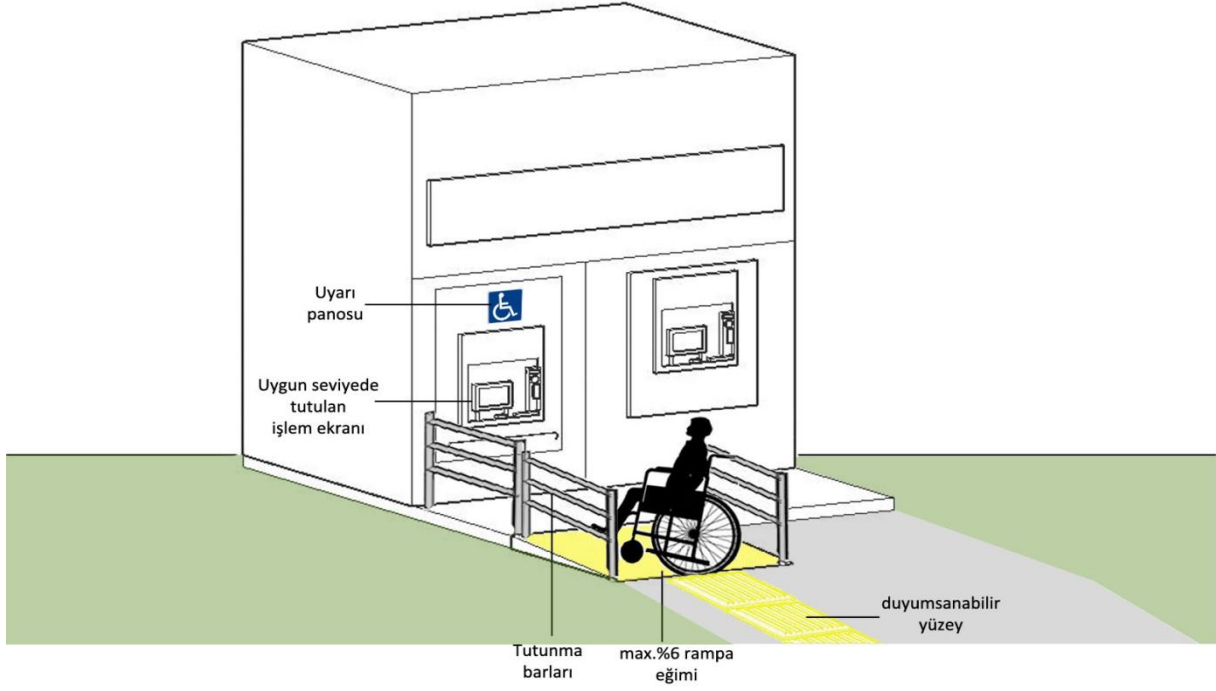

Resim 19: Engelli ATM Birimi Perspektif

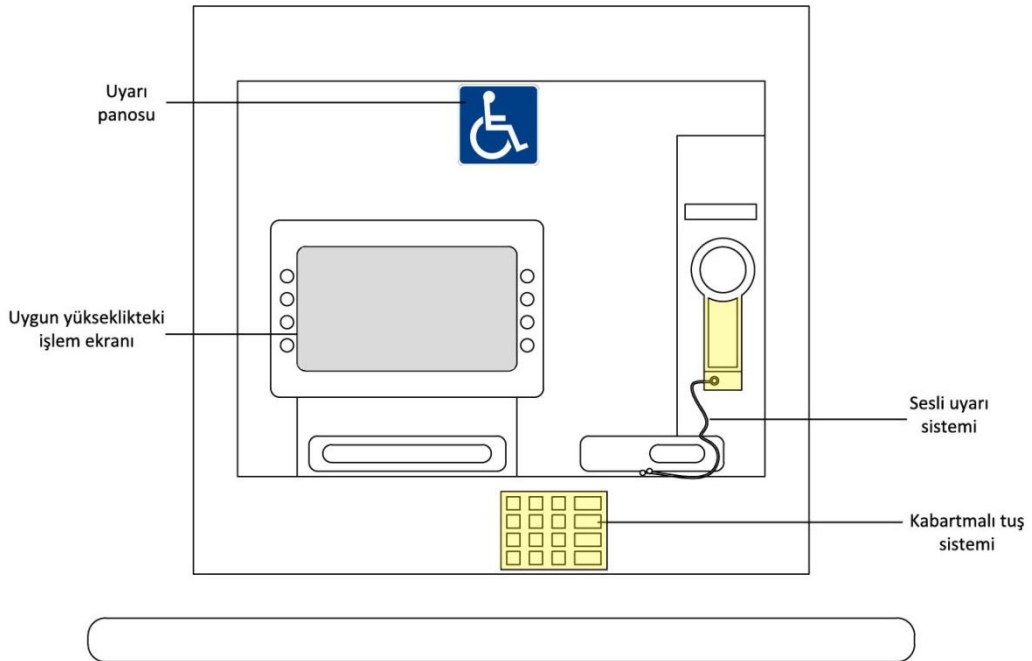

Resim 20: Engelli ATM Birimi İşlem Ekranı

Dini Merkez Örnek Çizimleri

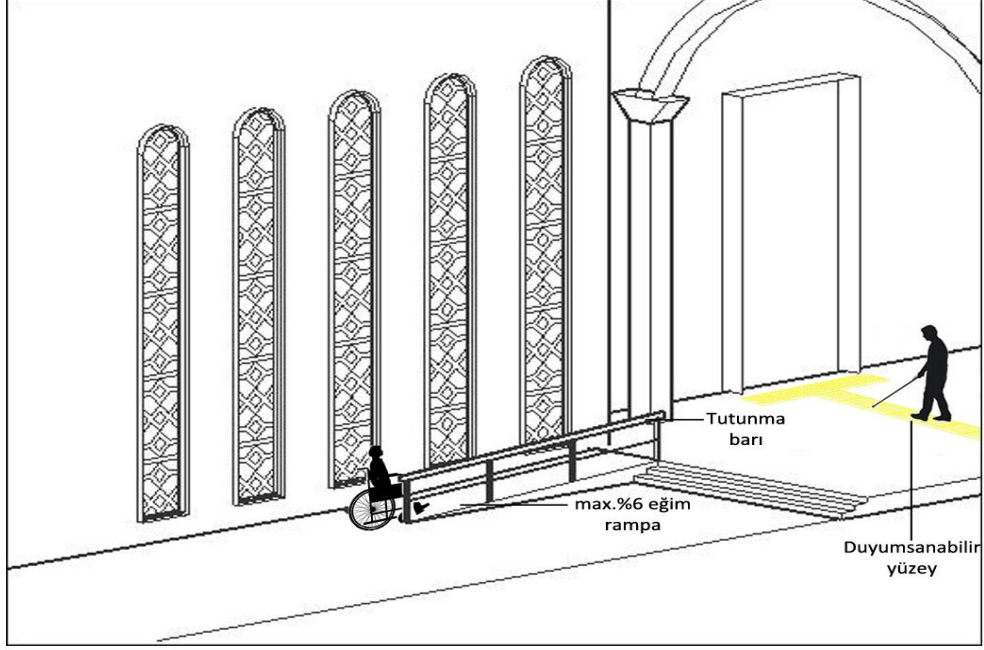

Resim 21: *Dini Merkez Engelli Ulaşılabilirliği*

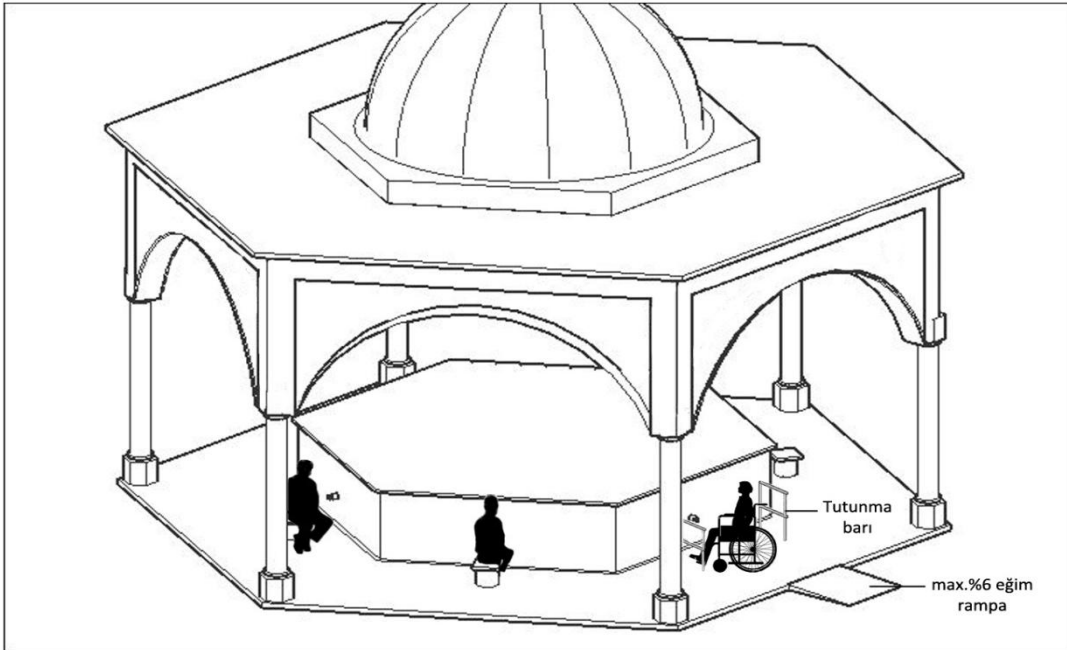

Resim 22: *Engelli Abdest Alma Alanı*

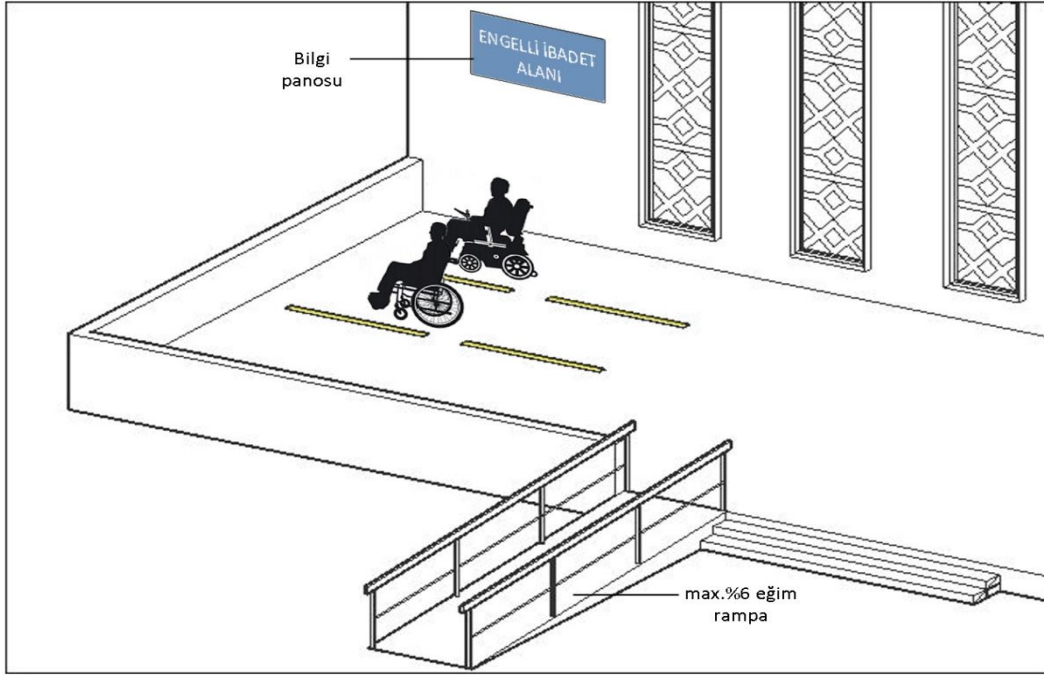

Resim 23: Engelli İbadet Alanı

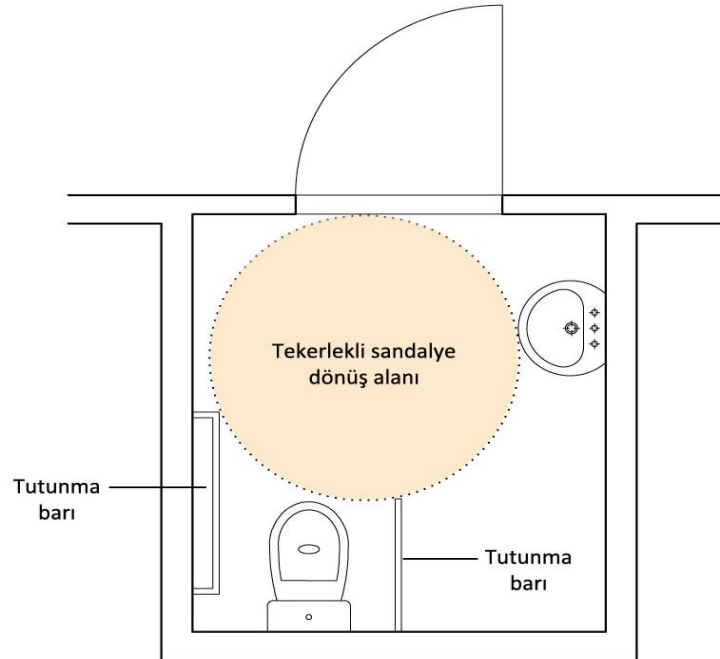

Resim 24: Engelli Tuvaleti Plan Şeması

Dinlenme ve Park Alanı Örnek Çizimleri

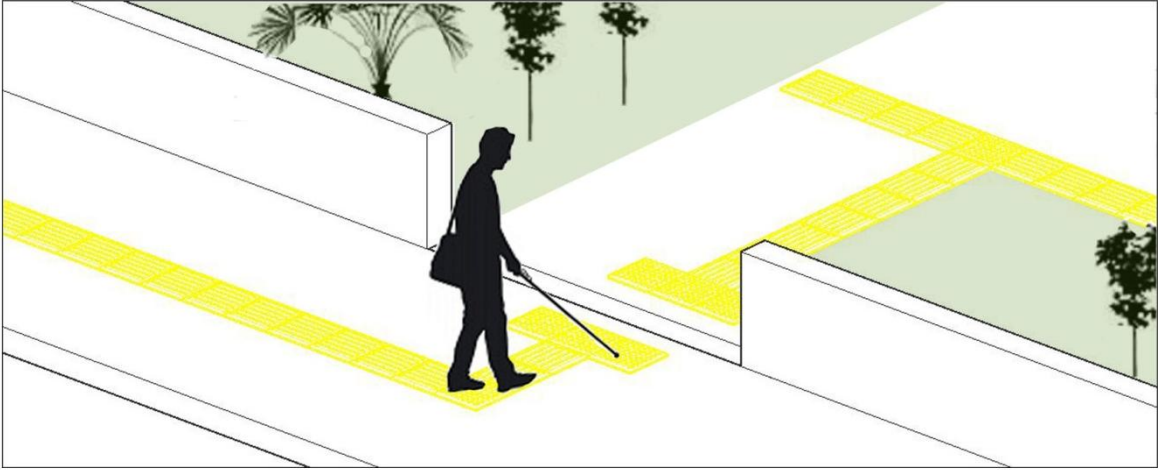

Resim 25: *Dinlenme ve Park Giriş Alanı*

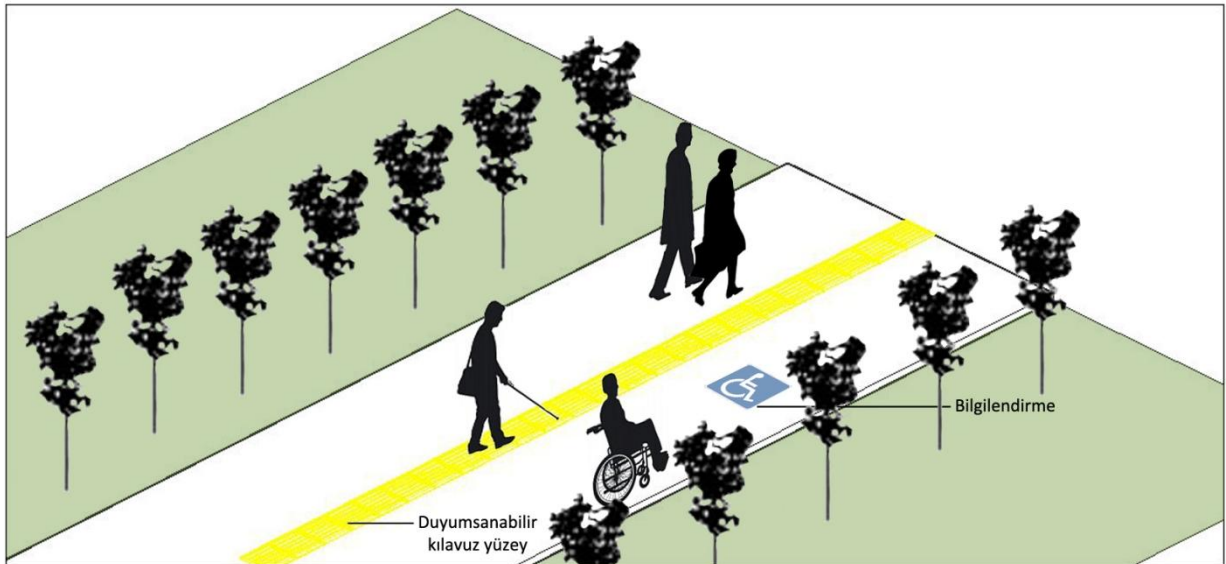

Resim 26: *Park Dolaşım Alanı*

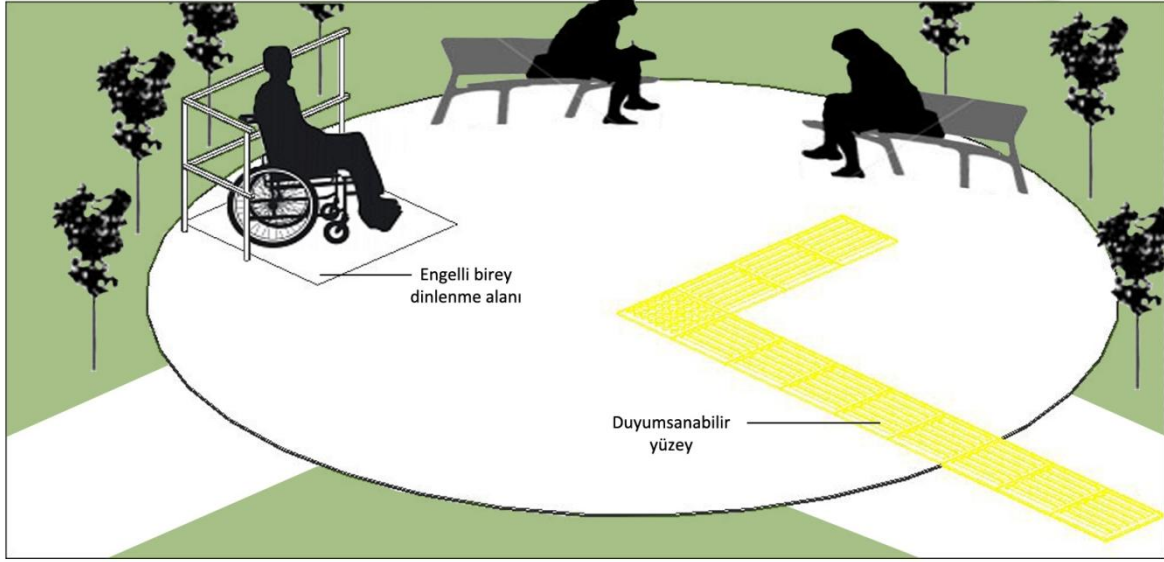

Resim 27: *Dinlenme Alanı Perspektif*

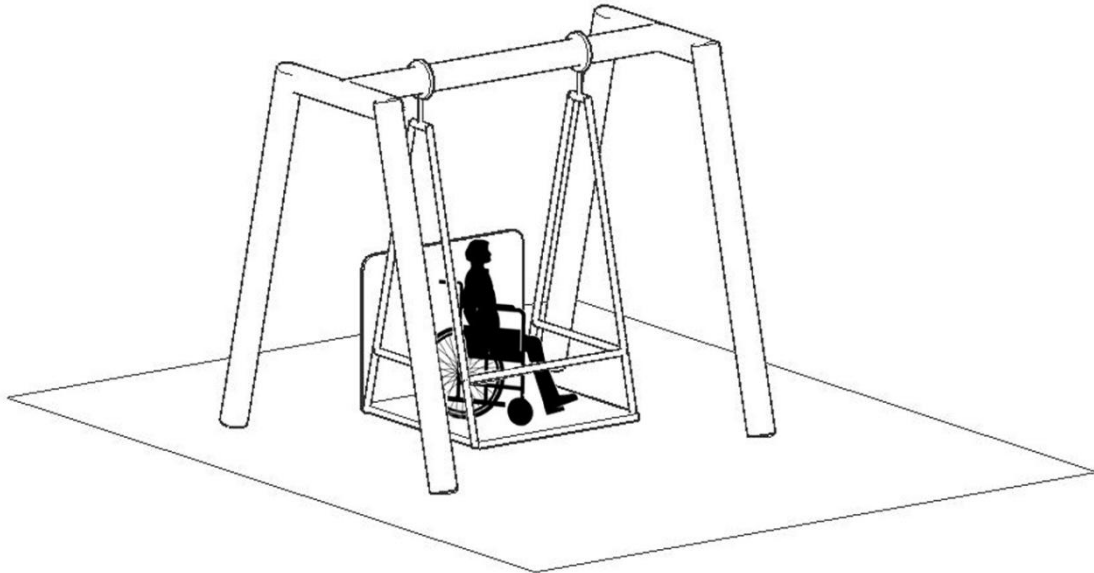

Resim 28: *Engelli Örnek Salıncak Şeması*

Eczane Örnek Çizimleri

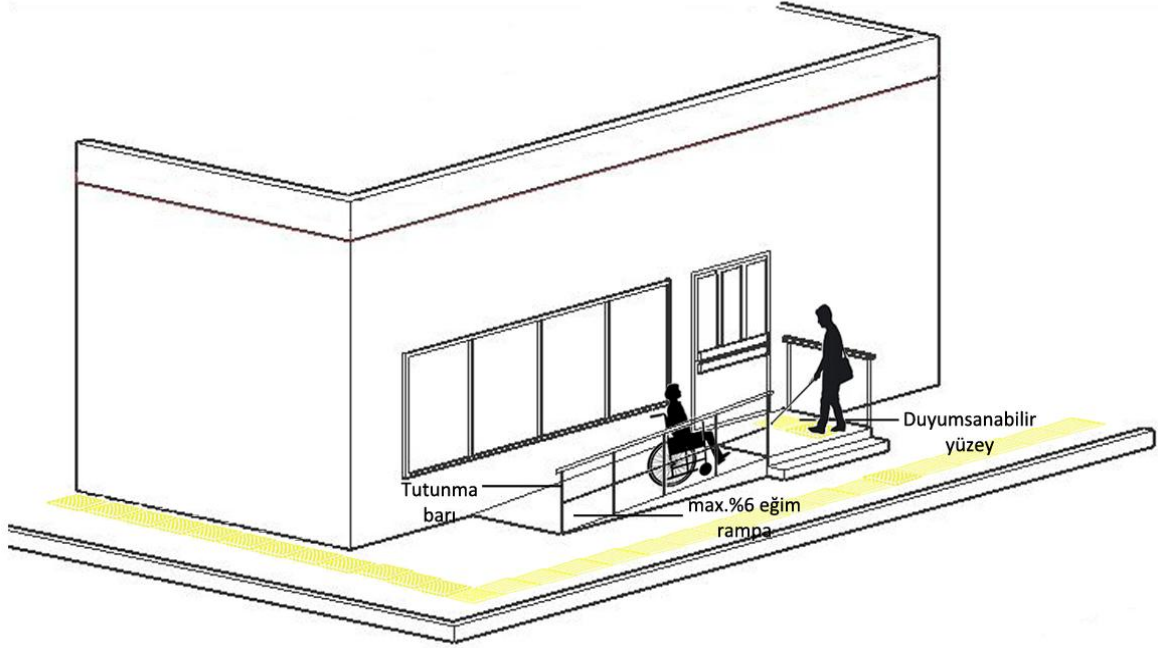

Resim 29: Eczane Engelli Ulaşılabilirliği Perspektif

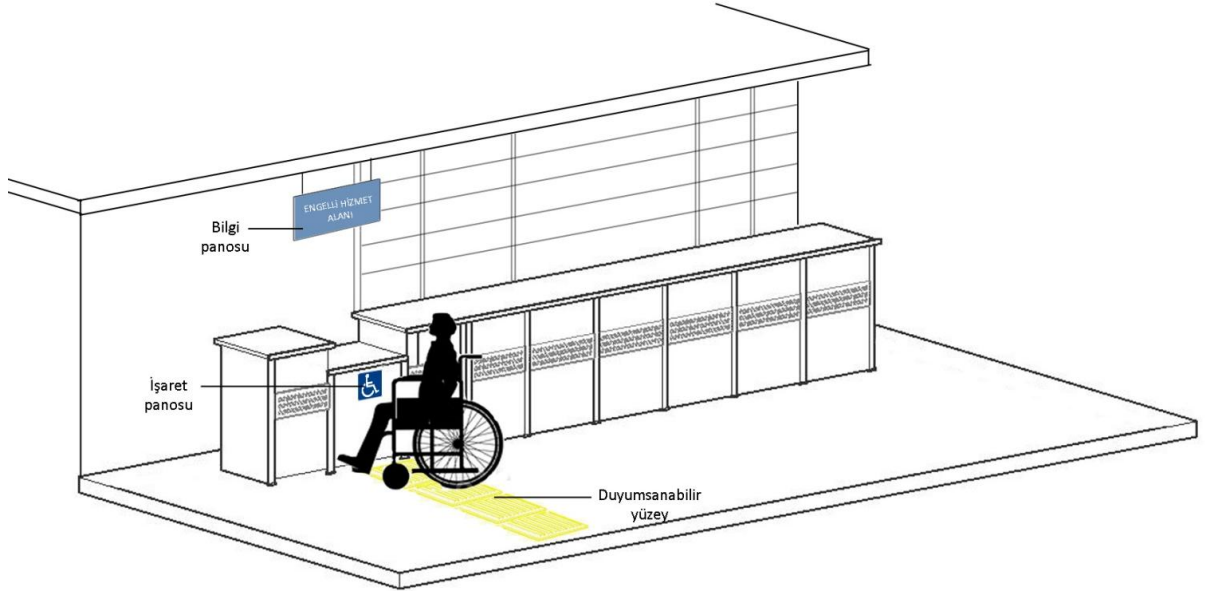

Resim 30: İç Mekân Engelli Hizmet Alanı

Hastane Örnek Çizimleri

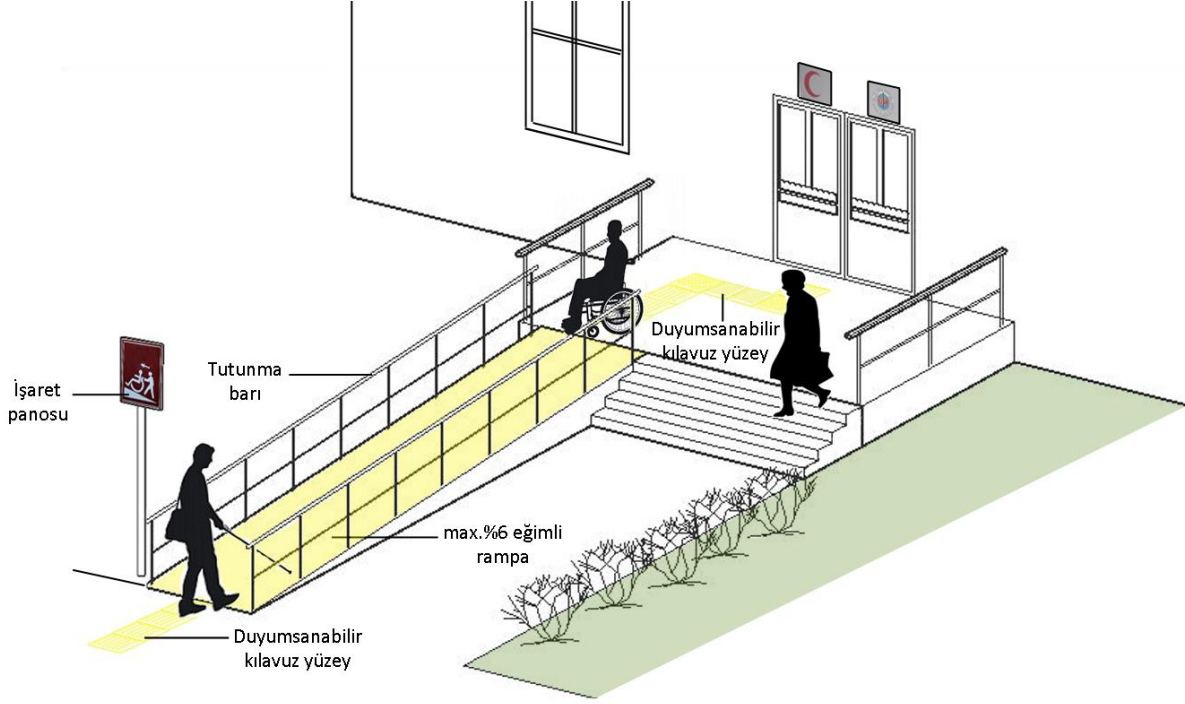

Resim 31: Hastane Dış Mekân Engelli Ulaşılabilirliği

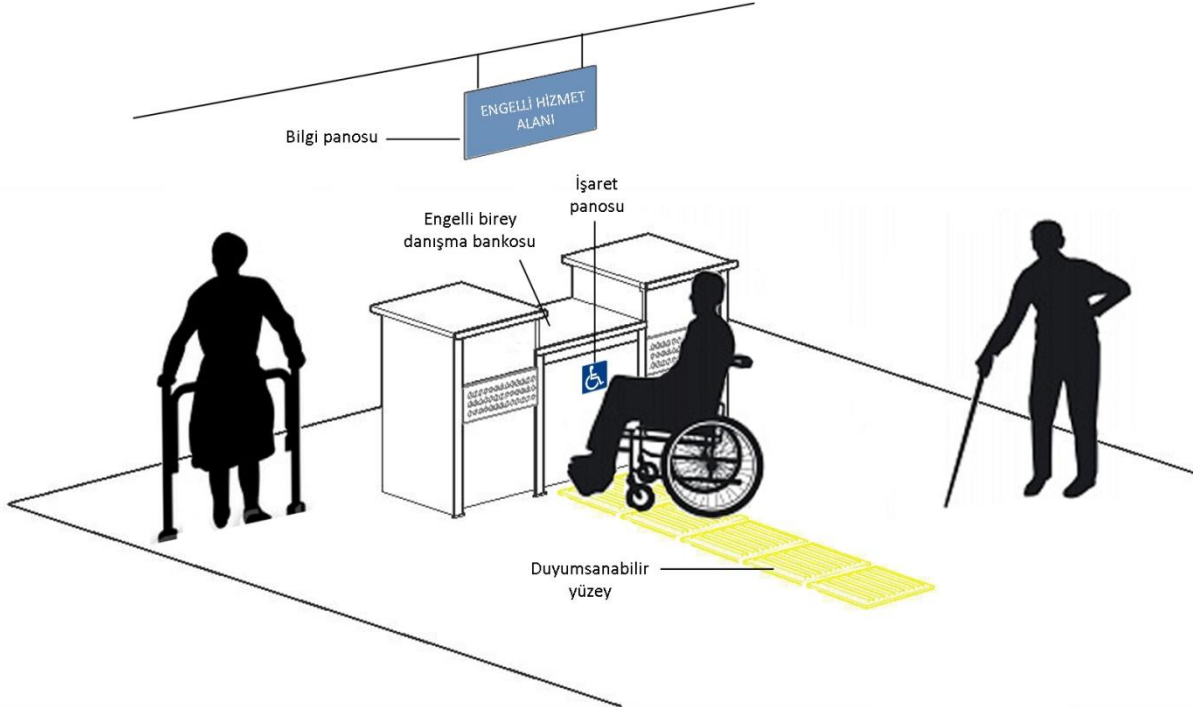

Resim 32: İç Mekân Engelli Danışma Alanı

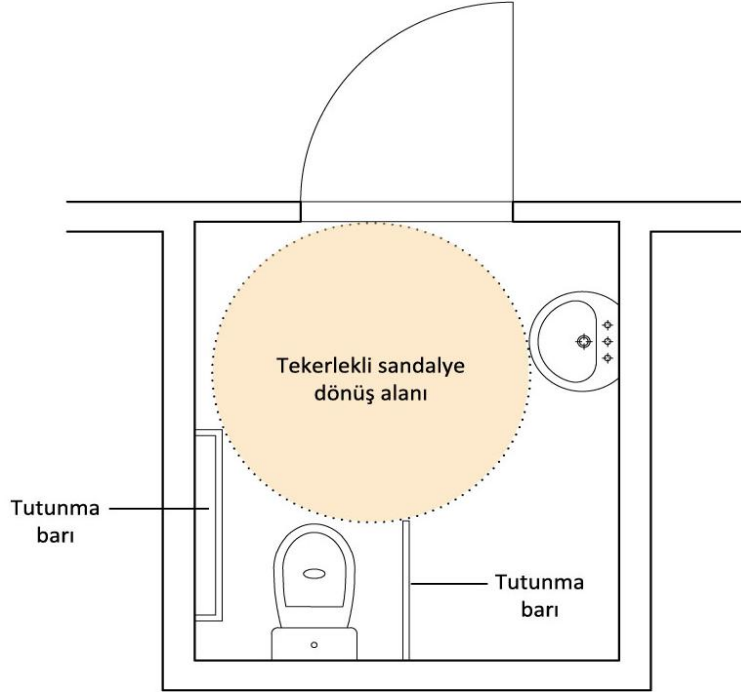

Resim 33: *Engelli Tuvaleti Plan Şeması*

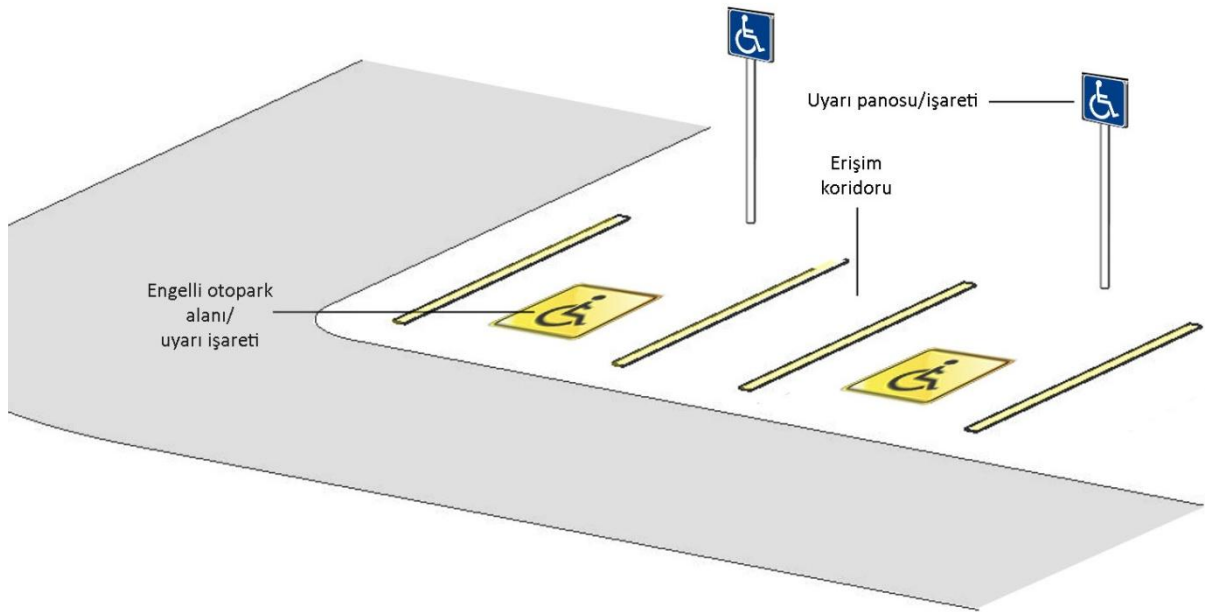

Resim 34: *Engelli Otopark Şeması*

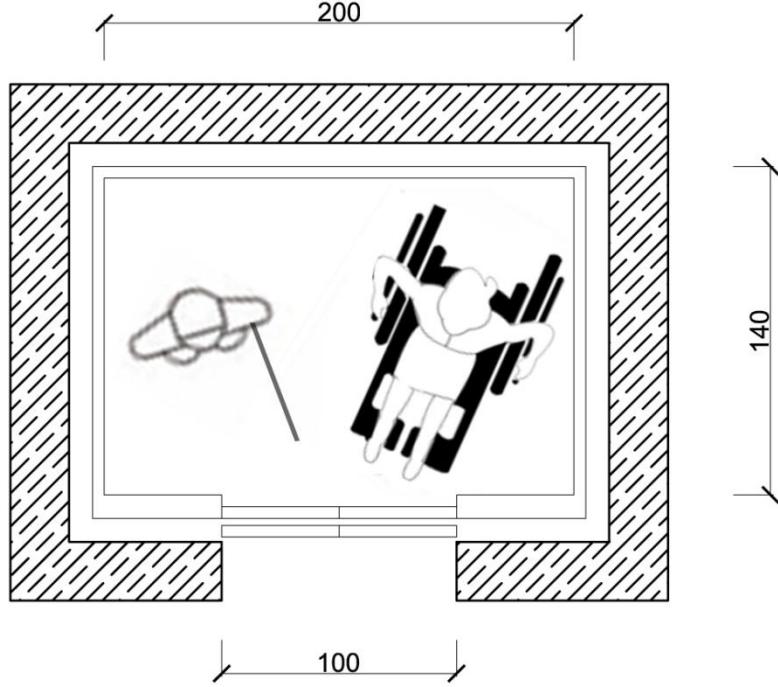

Resim 35: Engelli Asansörü Plan Şeması

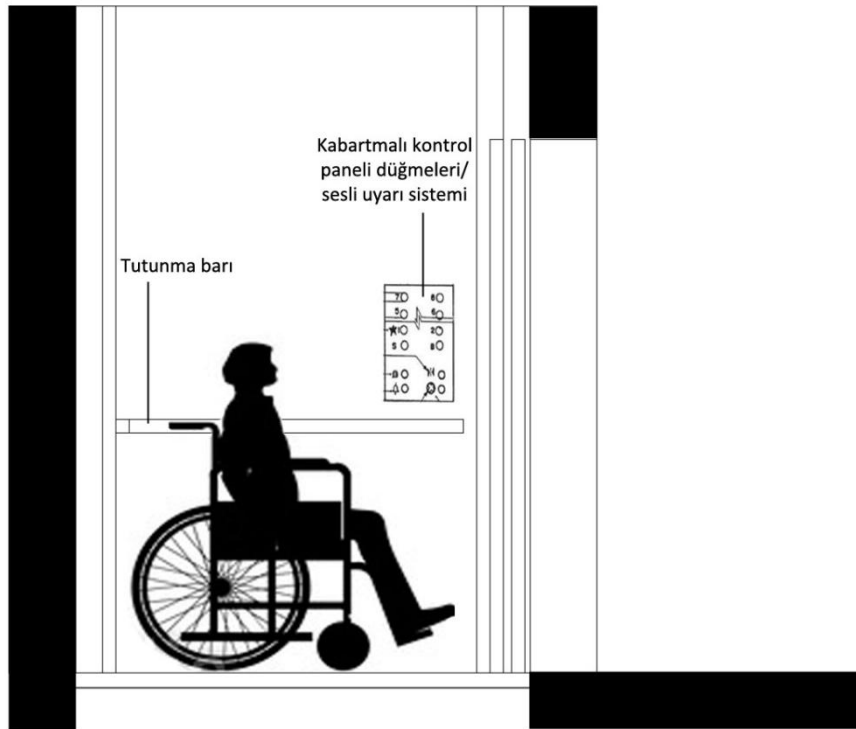

Resim 36: Engelli Asansörü Kesit Şeması

Kamu Kurumu Örnek Çizimleri

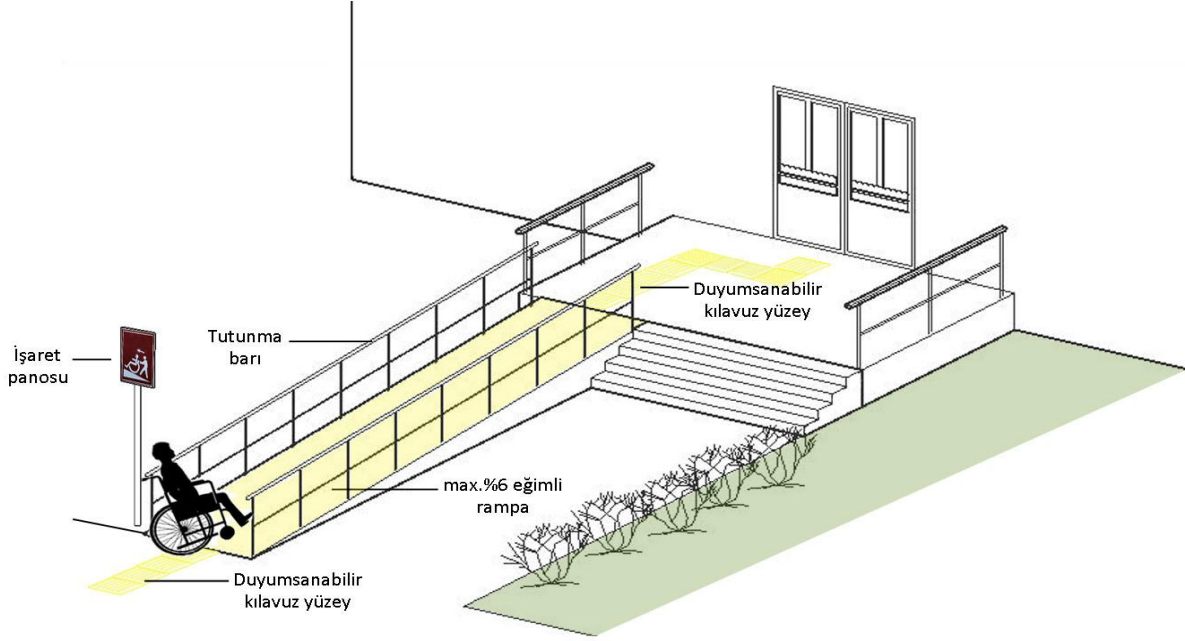

Resim 37: Kamu Kurumu Engelli Ulaşılabilirliği

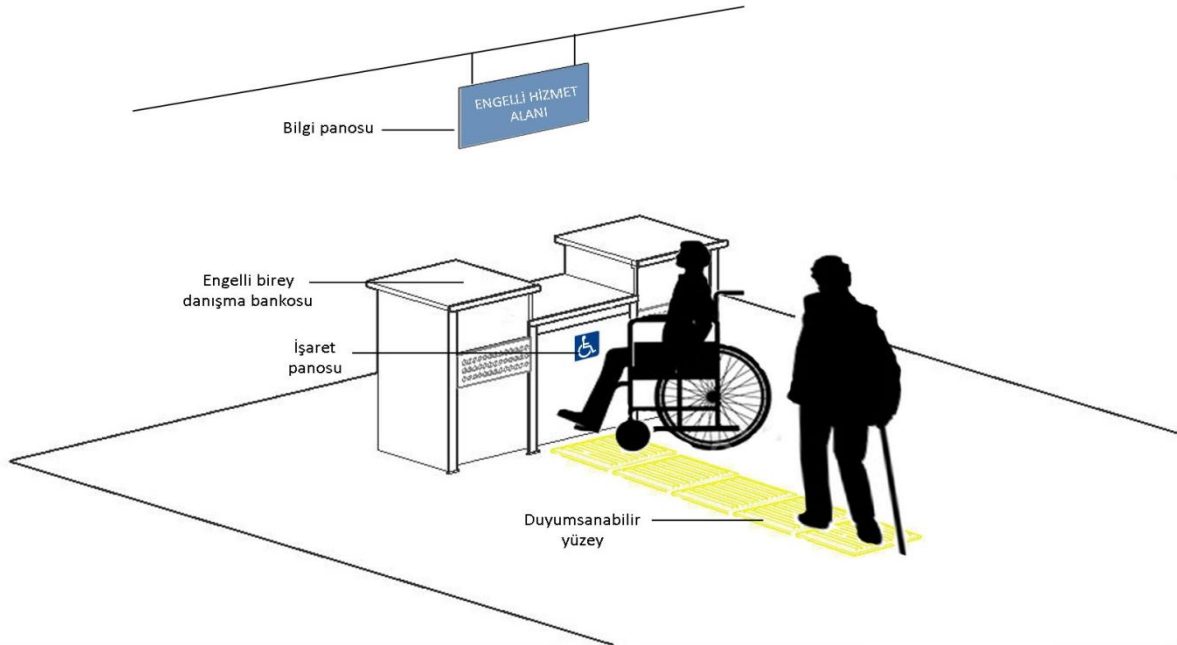

Resim 38: İç Mekân Engelli Hizmet Alanı

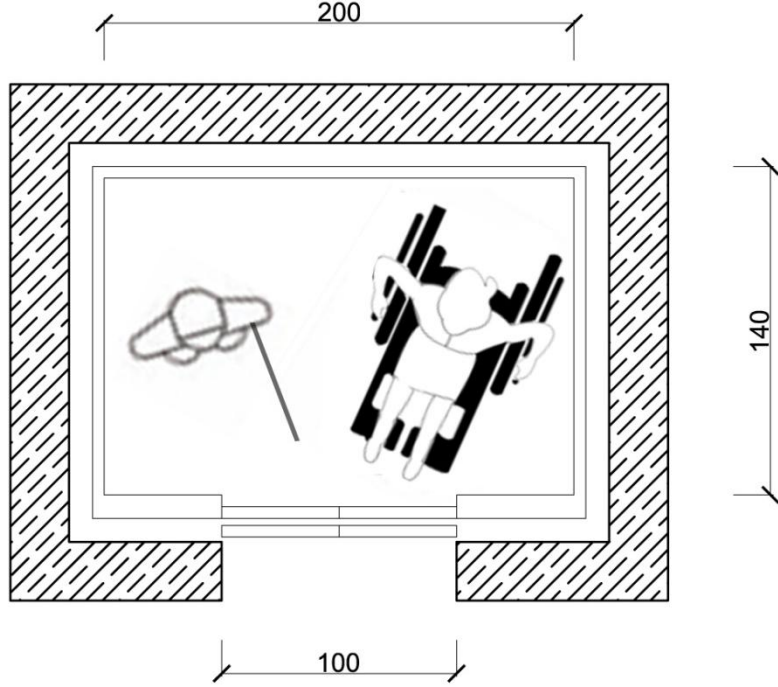

Resim 39: Engelli Asansörü Plan Şeması

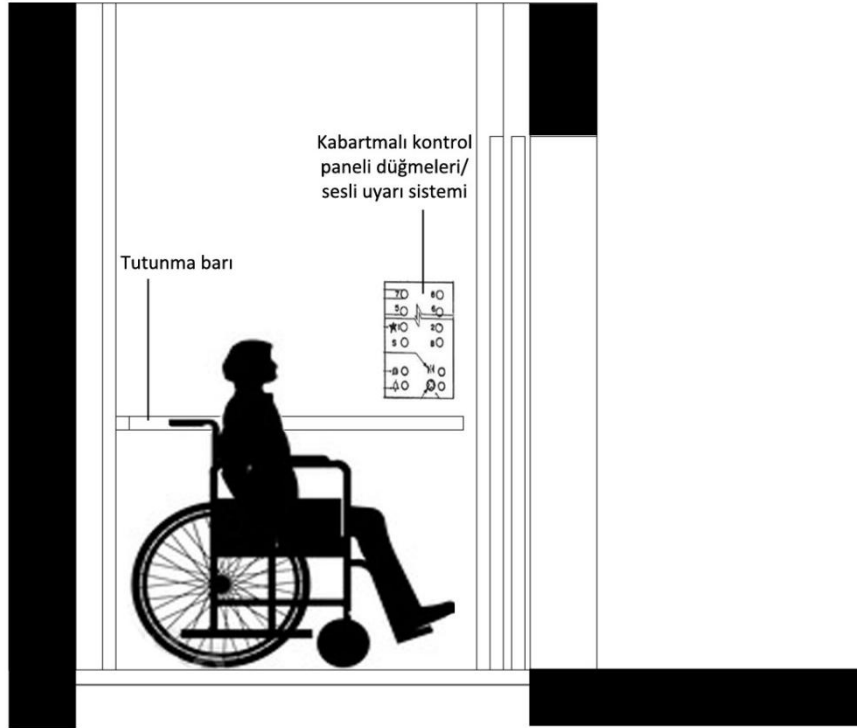

Resim 40: Engelli Asansörü Kesit Şeması

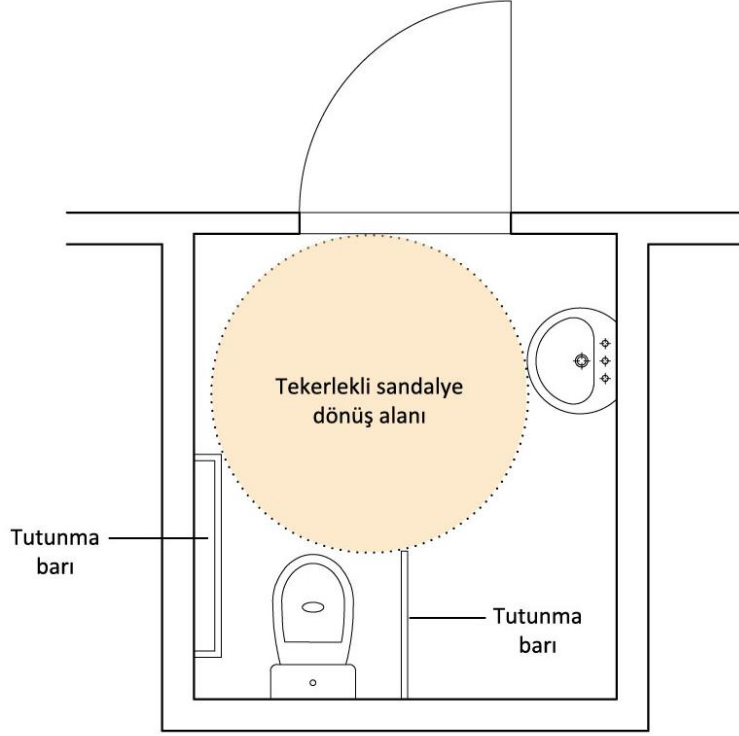

Resim 41: Engelli Tuvaleti Plan Şeması

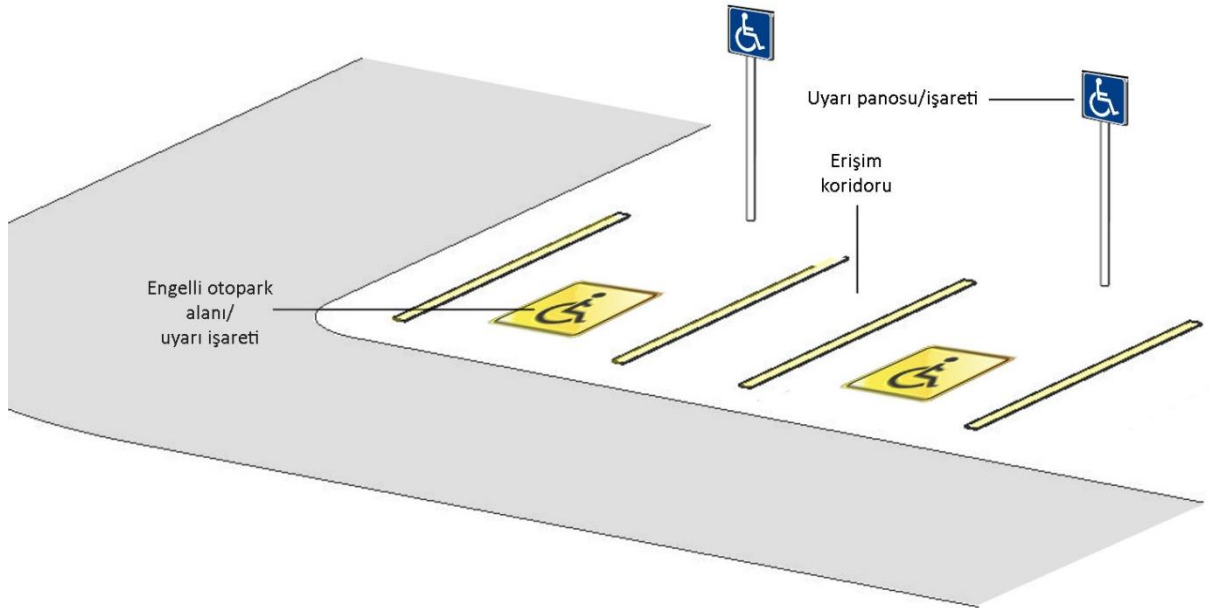

Resim 42: Engelli Otopark Şeması

Metro Durakları Örnek Çizimleri

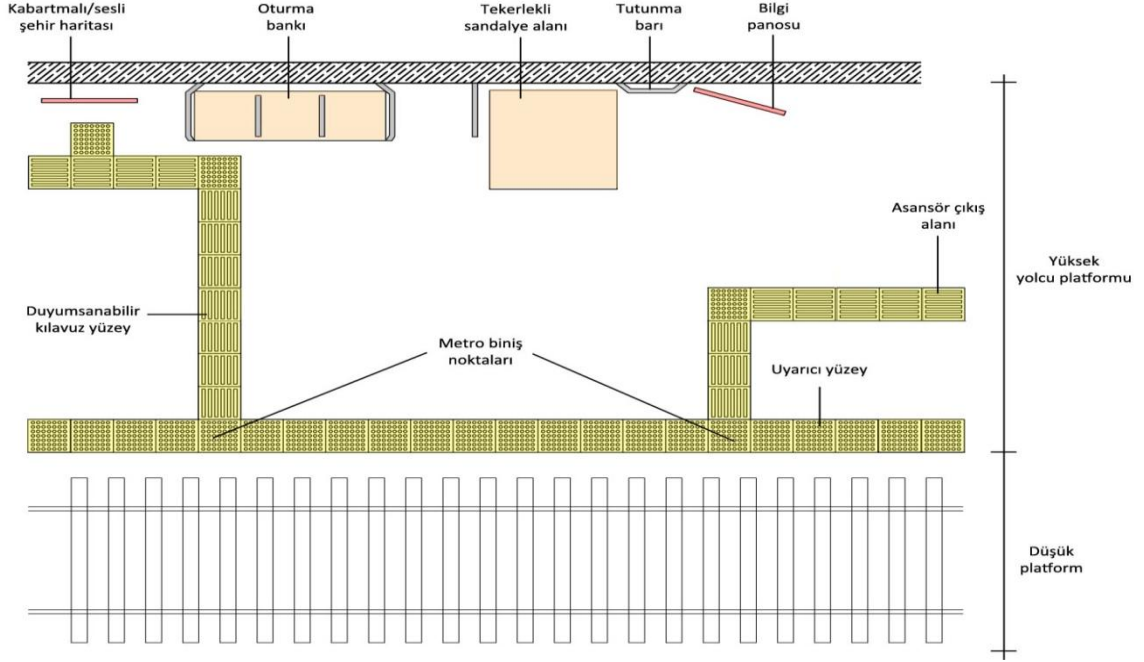

Resim 43: Metro İstasyonu Plan Şeması

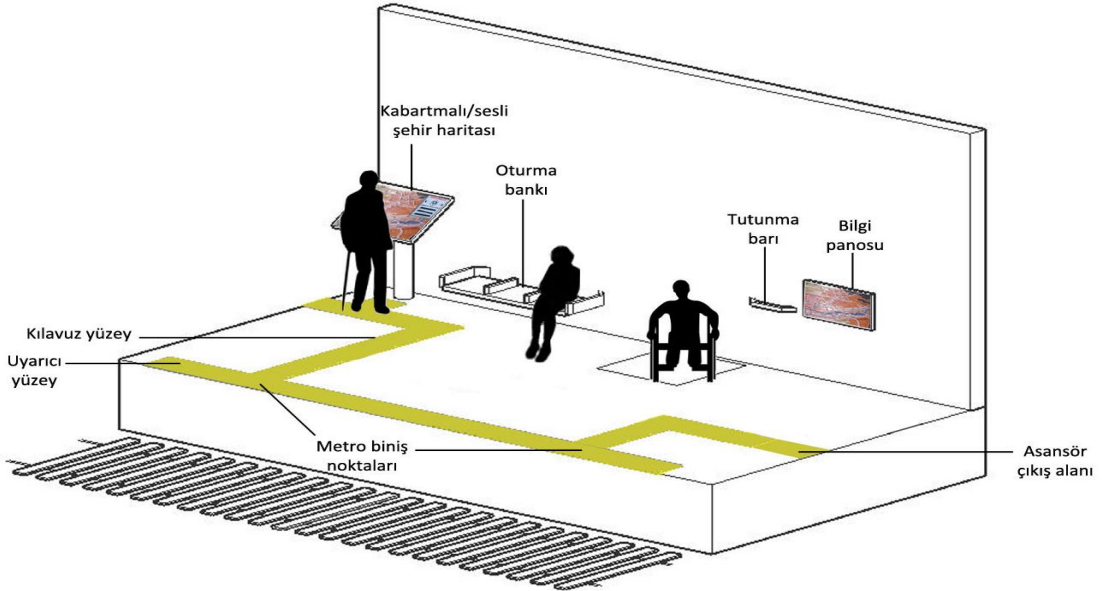

Resim 44: Metro İstasyonu Perspektif

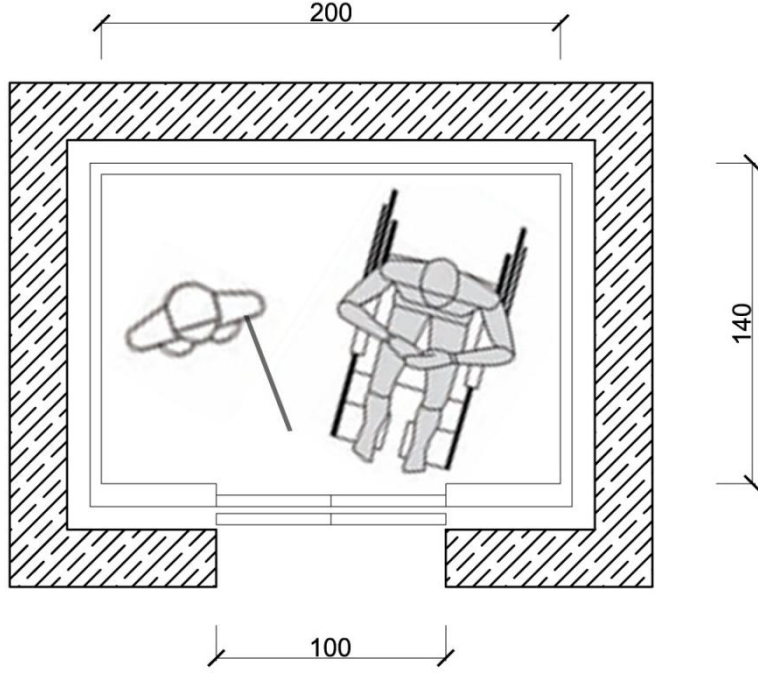

Resim 45: Engelli Asansörü Plan Şeması

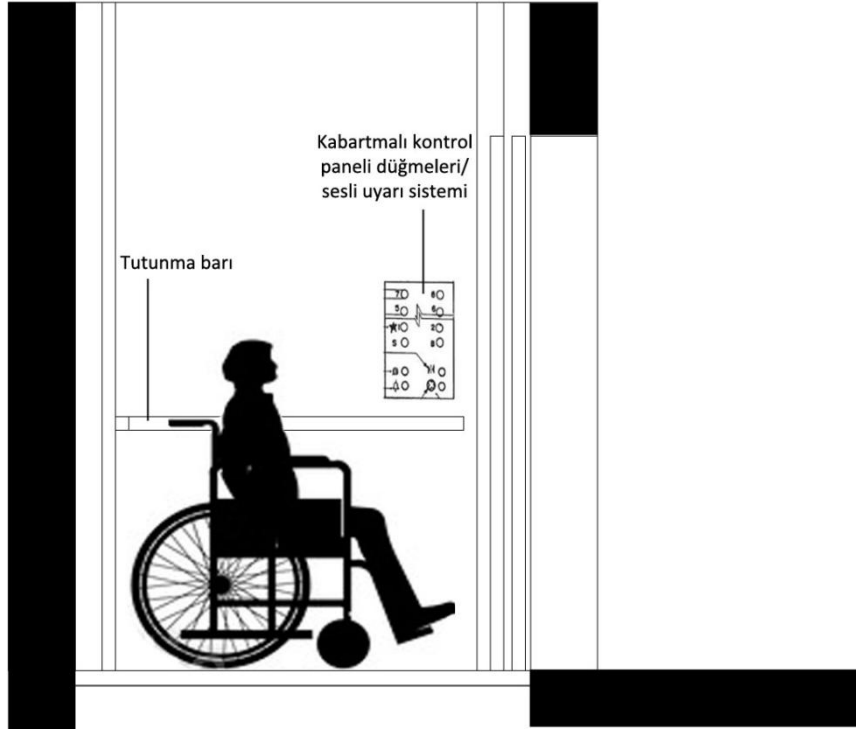

Resim 46: Engelli Asansörü Kesit Şeması

Okul Örnek Çizimleri

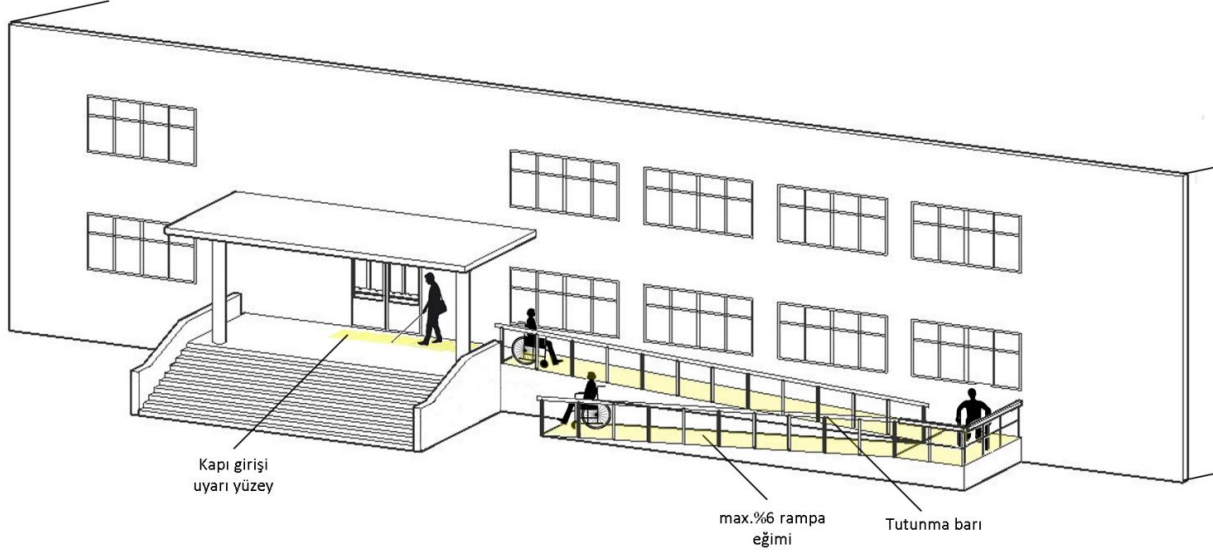

Resim 47: Okul Yapısı Engelli Ulaşılabilirliği

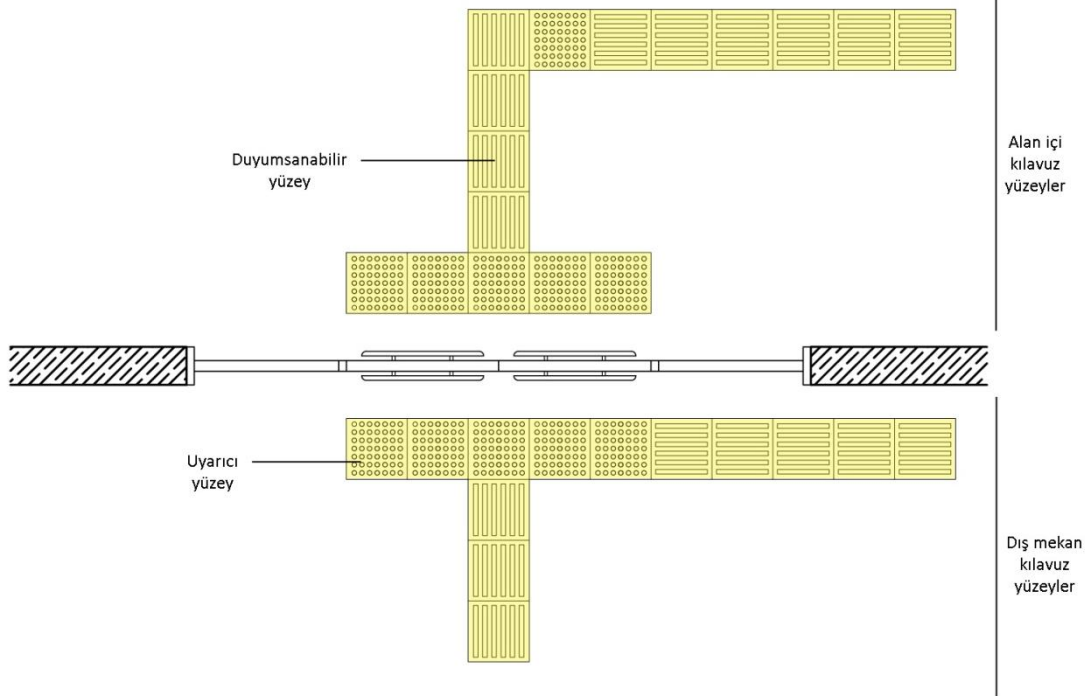

Resim 48: Giriş Kapısı Plan Şeması

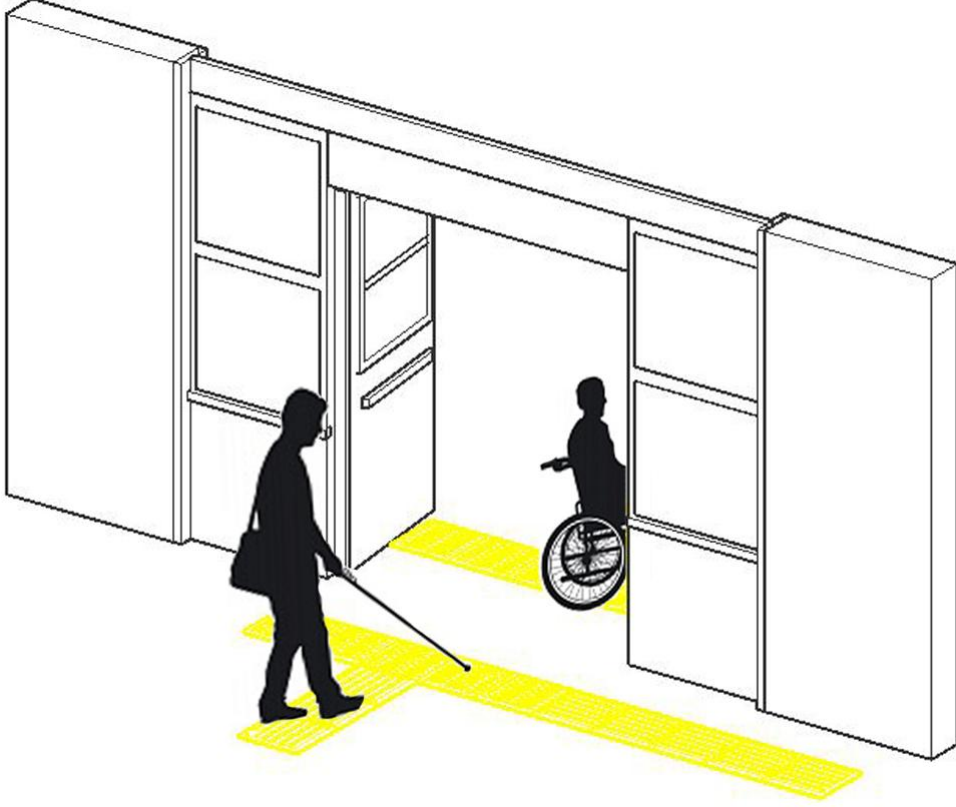

Resim 49: Okul Giriş Kapısı Duyumsanabilir Yüzeyler

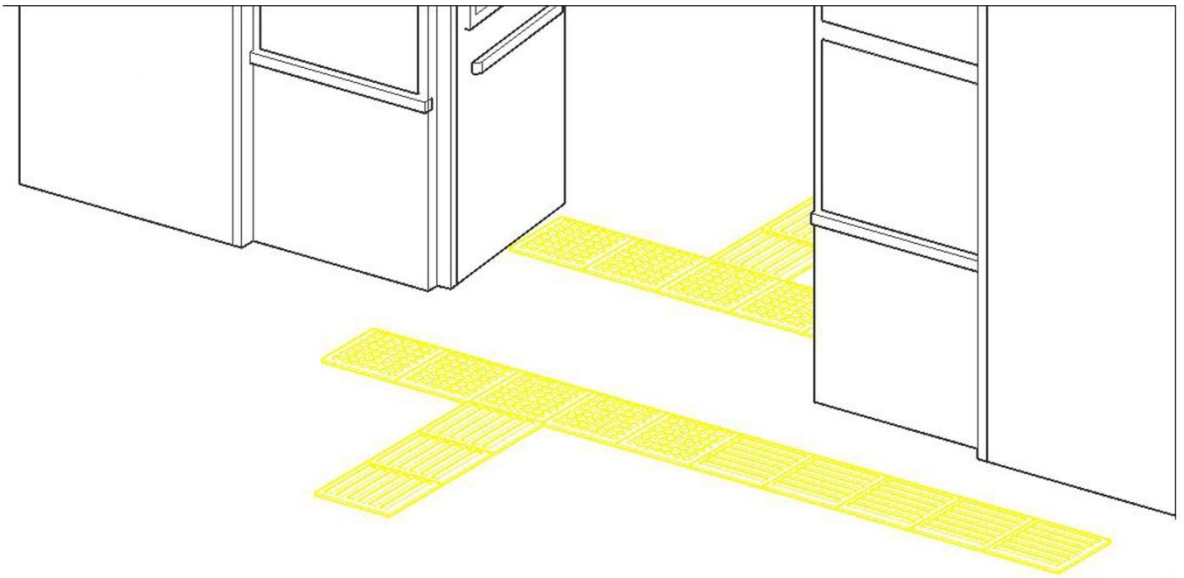

Resim 50: Okul Giriş Kapısı Duyumsanabilir Yüzeyler

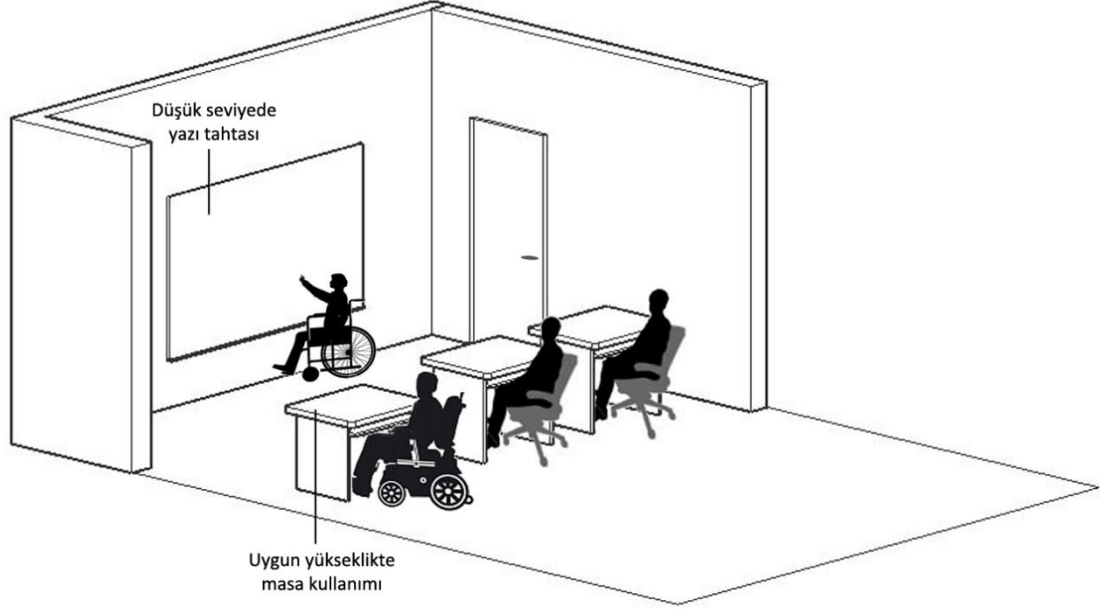

Resim 51: Sınıf İçi Engelli Ulaşılabilirliği

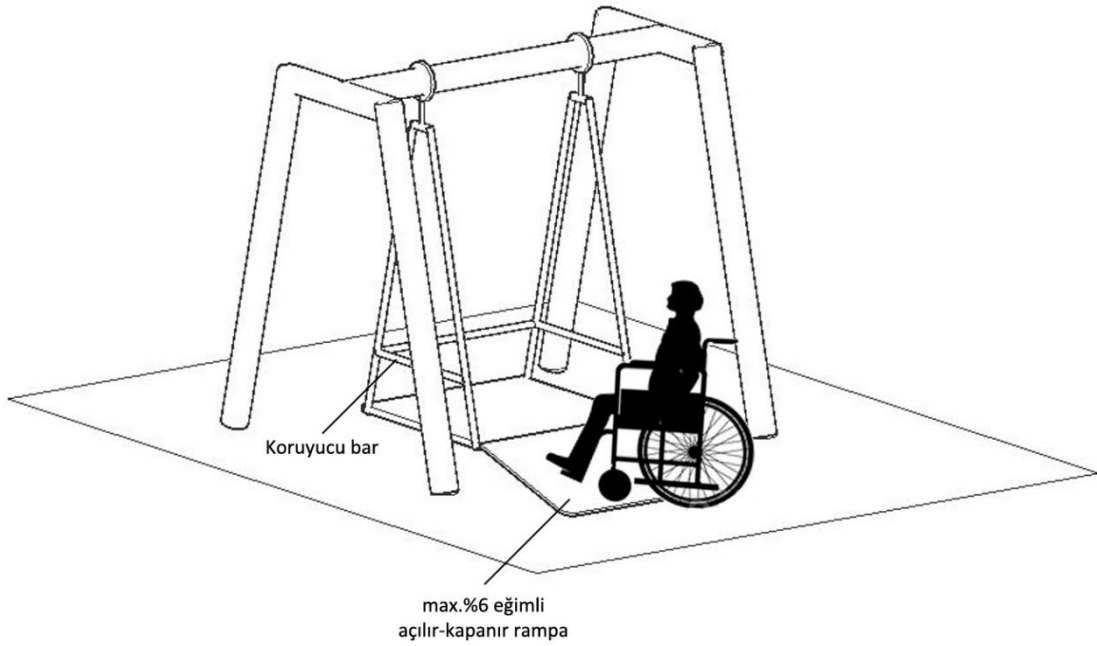

Resim 52: Dış Mekân Aktivite Alanı Engelli Ulaşılabilirliği

Otobüs Durakları Örnek Çizimleri

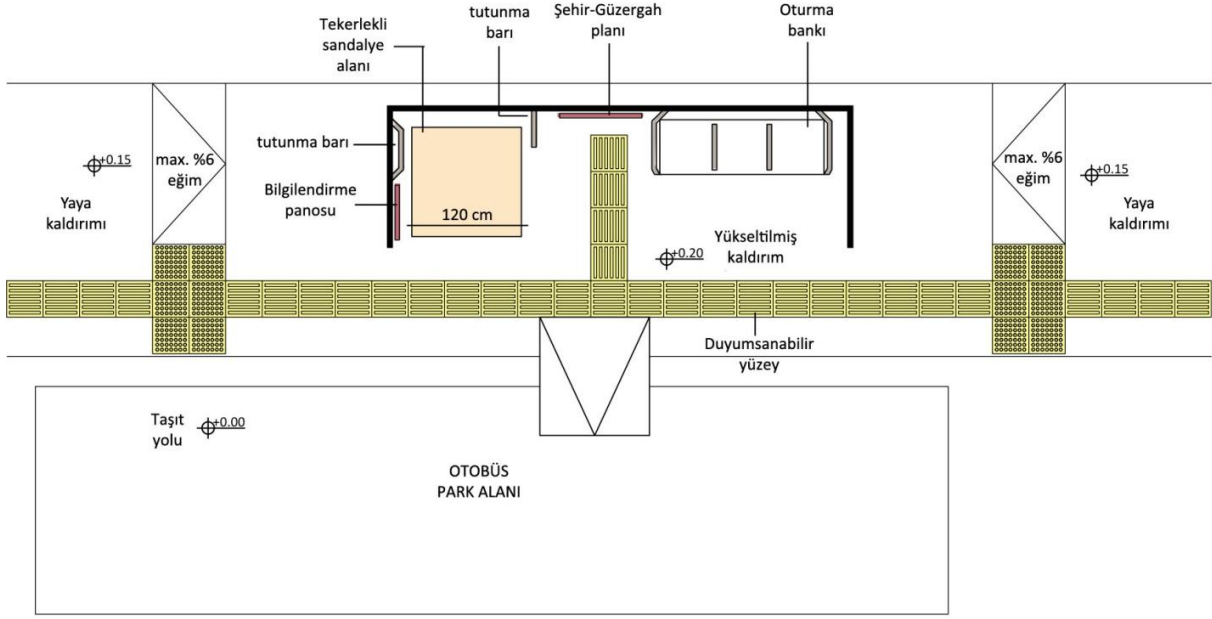

Resim 53: Otobüs Durağı Plan Şeması

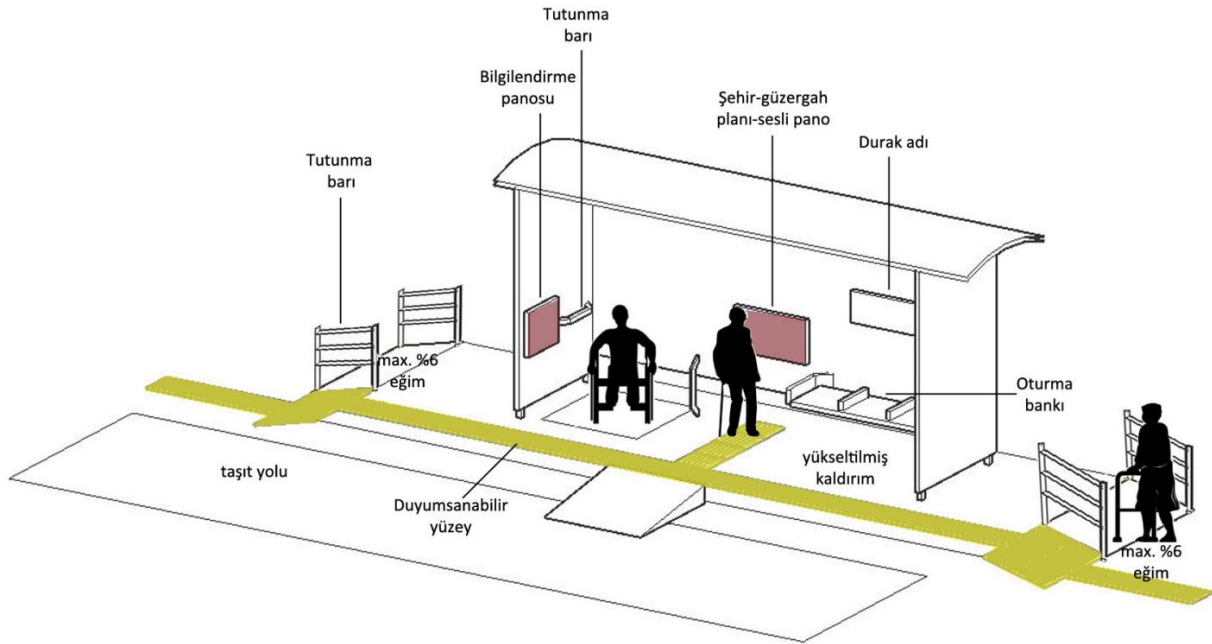

Resim 54: Otobüs Durağı Engelli Ulaşılabilirliği Perspektif

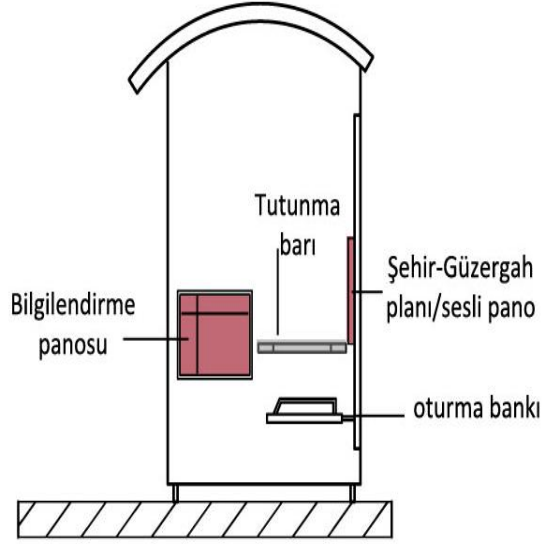

Resim 55: Otobüs Durağı Kesit Şeması

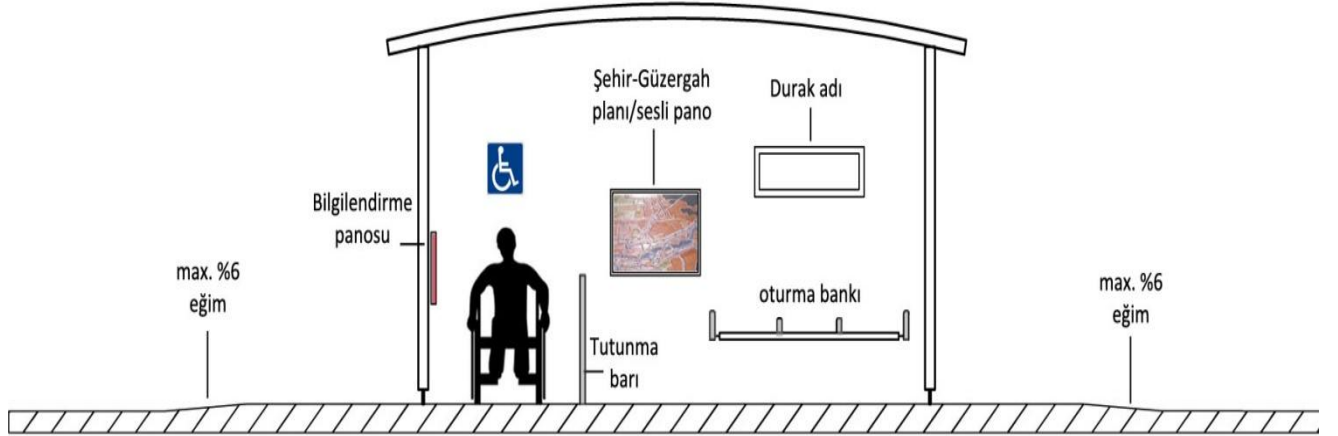

Resim 56: Otobüs Durağı Görünüş Şeması

PTT Şubeleri Örnek Çizimleri

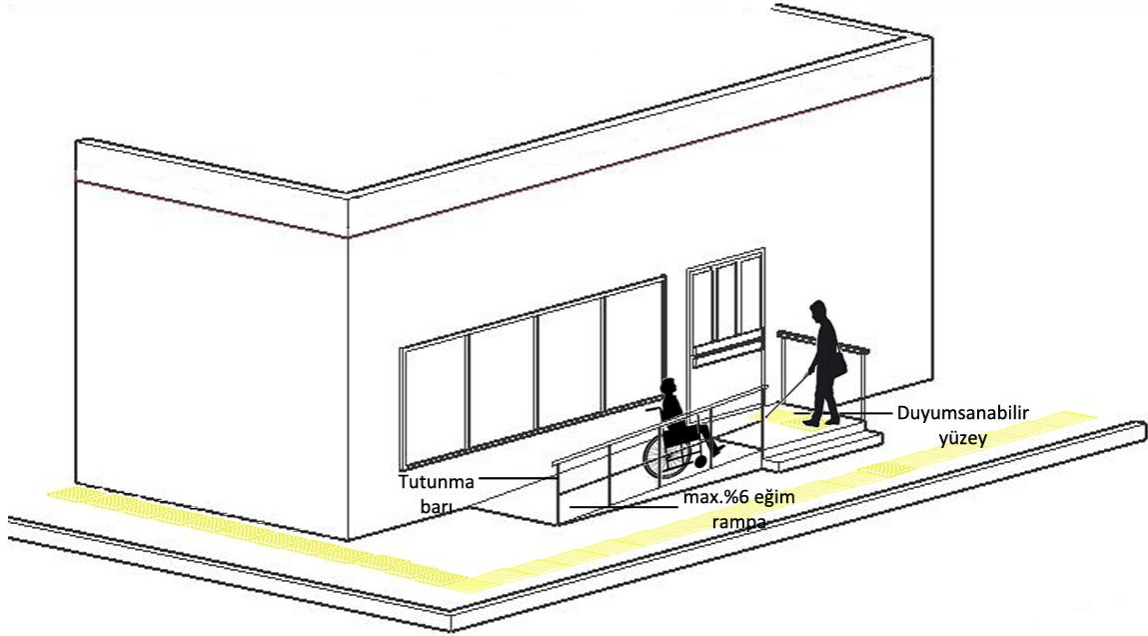

Resim 57: PTT Şubesi Rampa Kullanımı



Resim 58: Örnek Kapı Görünüş Şemaları

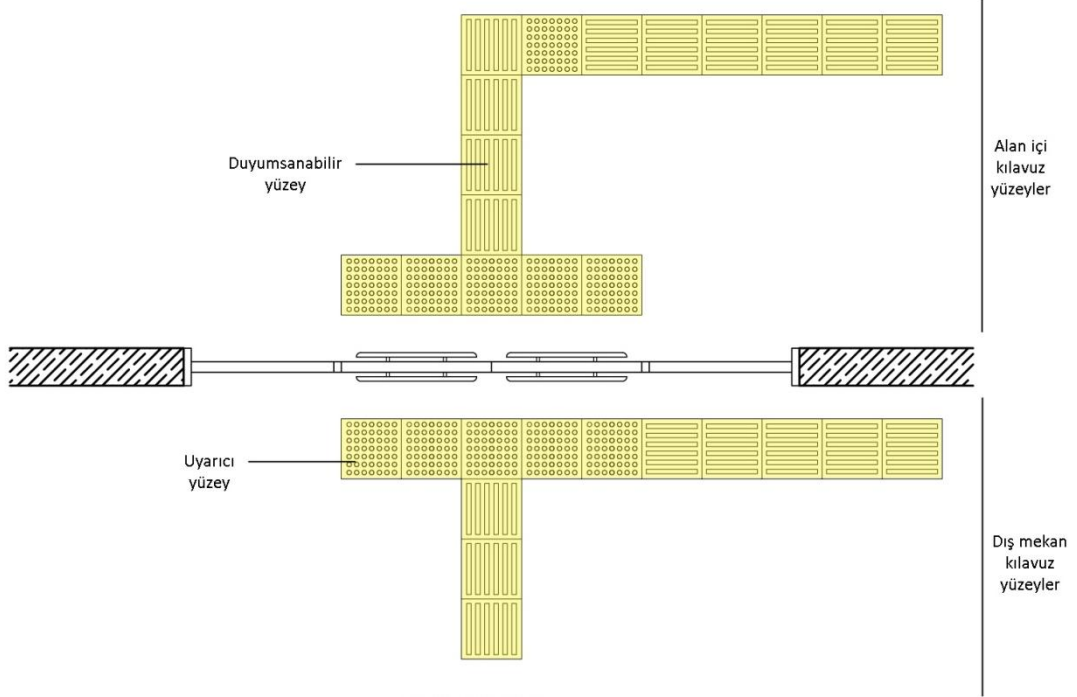

Resim 59: *Duyumsanabilir Yüzeyler Plan Şeması*

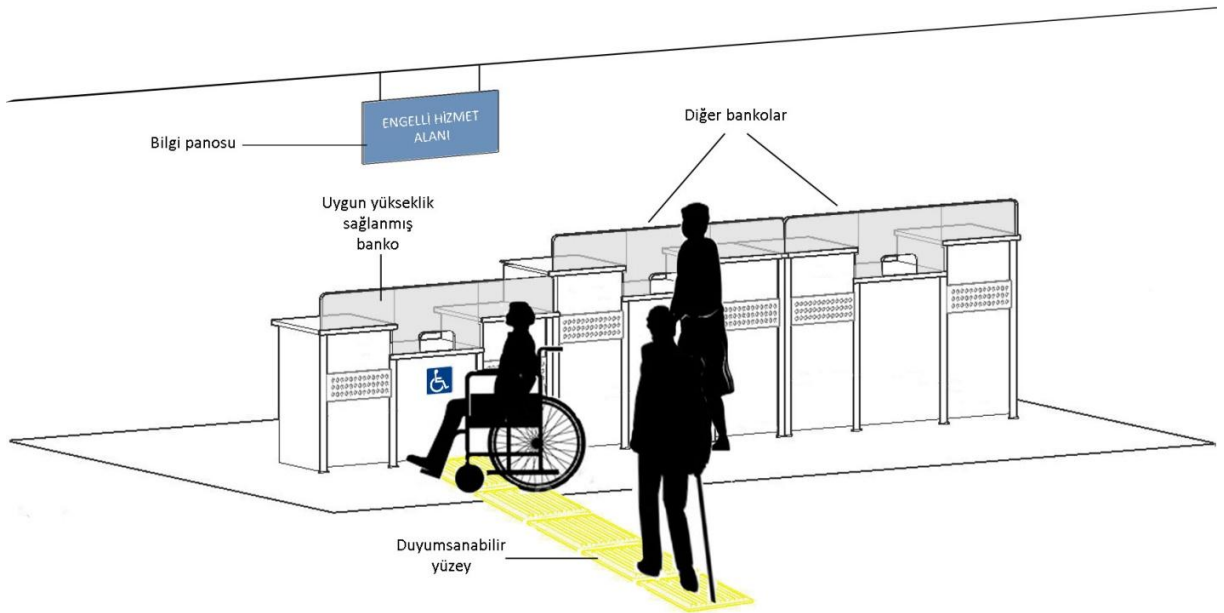

Resim 60: *Bankolarda Engelli Hizmet Alanı*

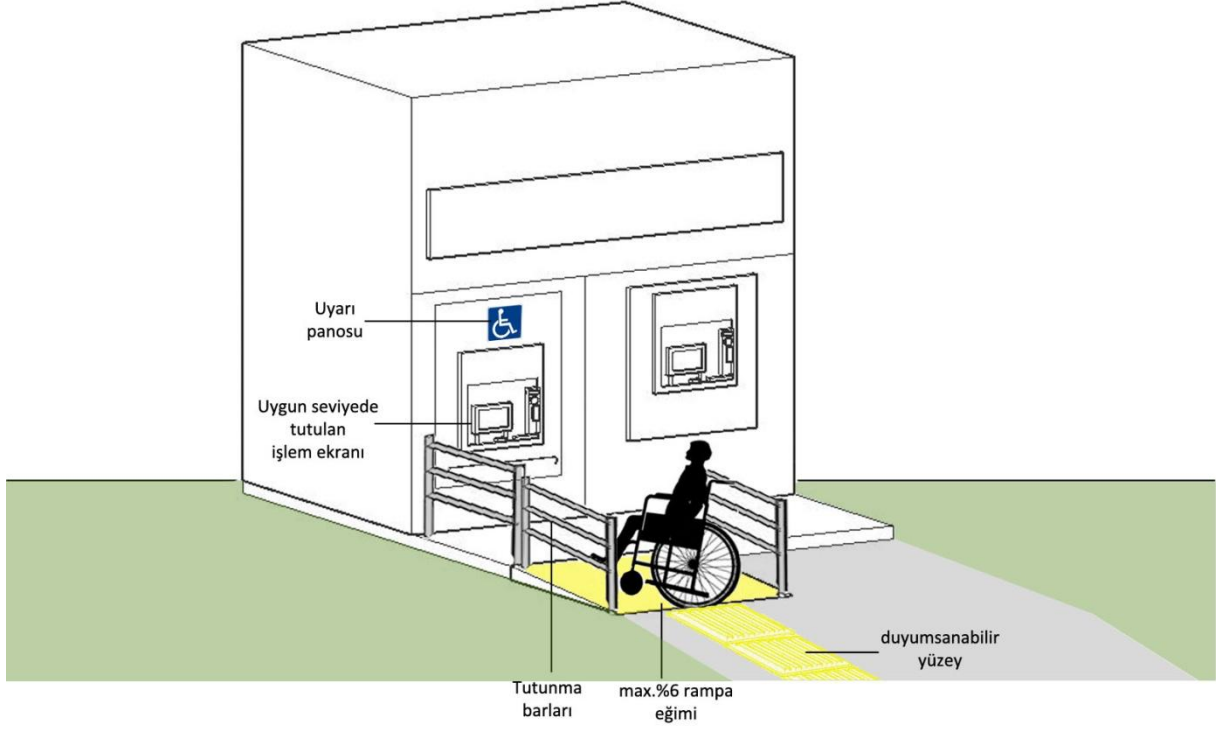

Resim 61: Engelli PTT Birimi Perspektif

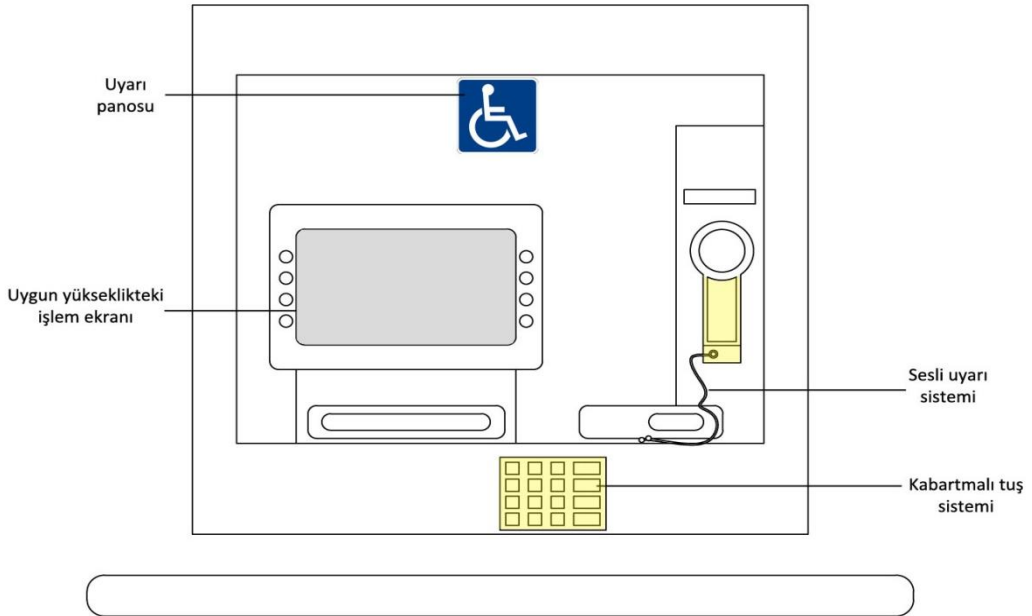

Resim 62: Engelli PTT Birimi İşlem Ekranı

Trafik Işığı ve Geçiş Alanı Örnek Çizimleri

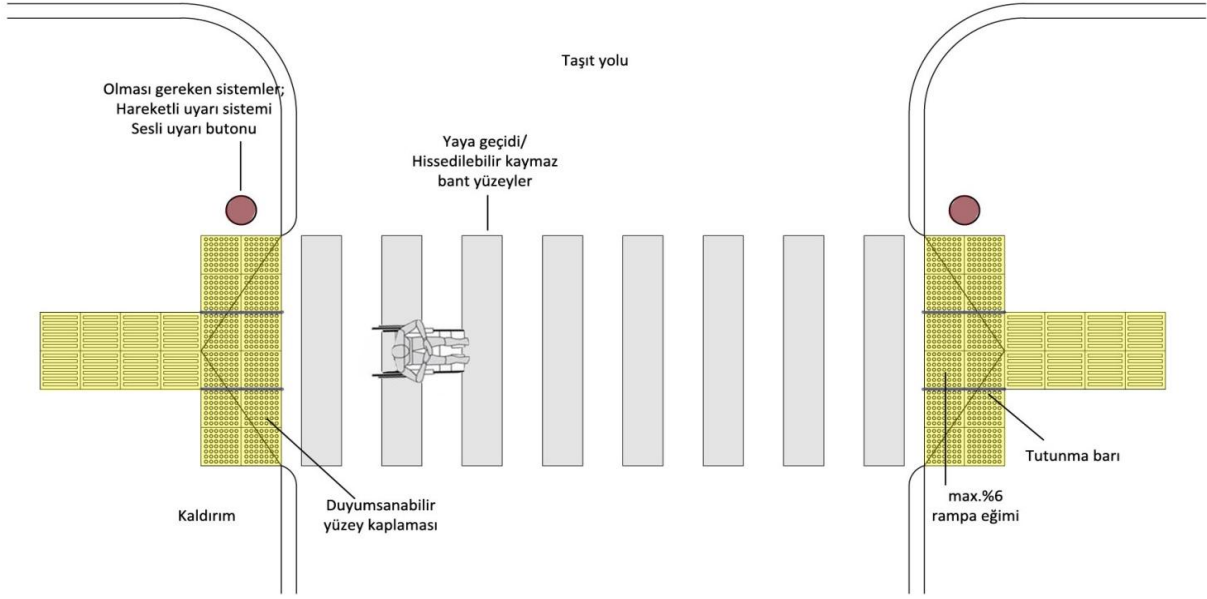

Resim 63: *Kontrollü Yaya Geçidi Plan Şeması*

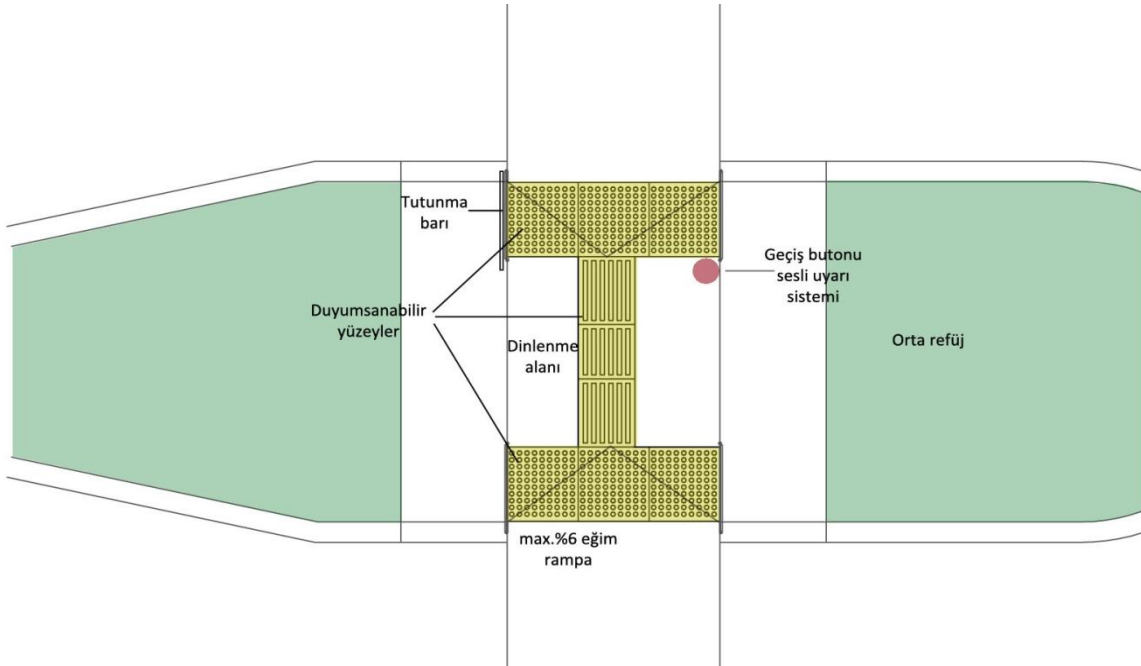

Resim 64: *Geniş Refüjde Yaya Geçidi Plan Şeması*

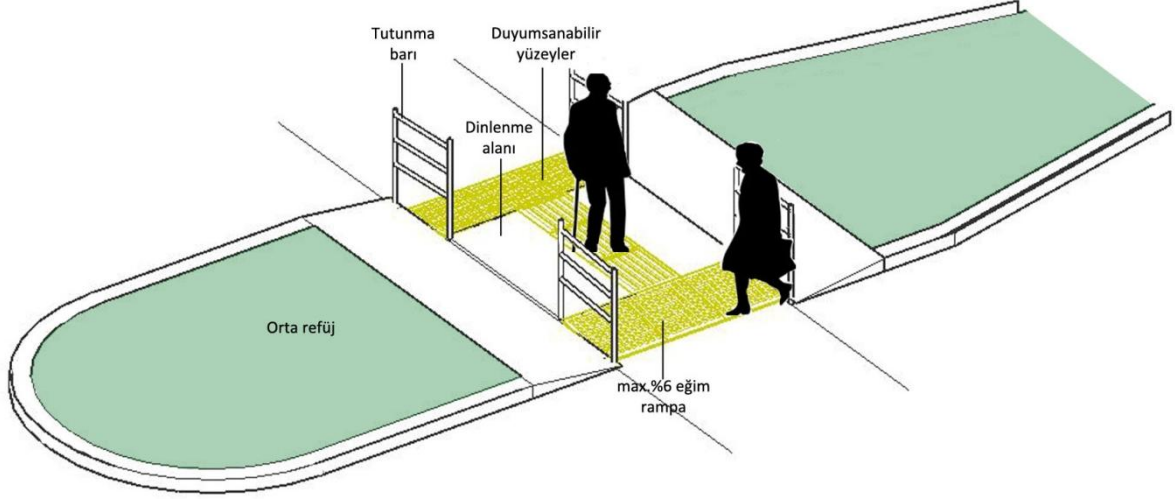

Resim 65: Geniş Refüjde Yaya Geçidi Perspektif

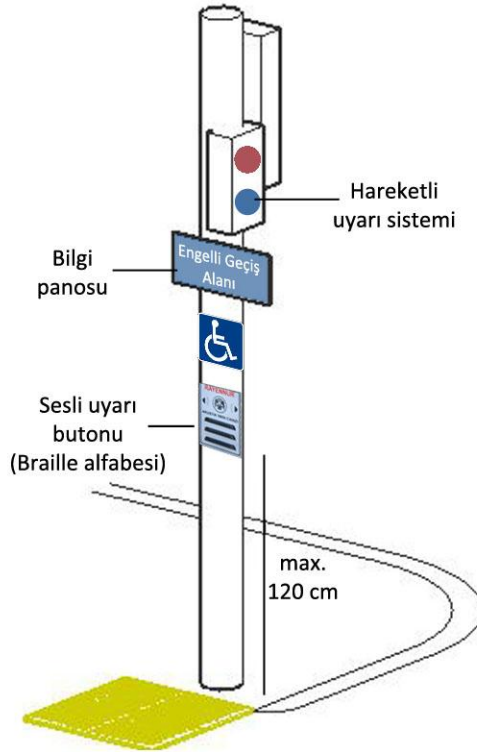

Resim 66: Örnek Trafik Cihazı

www.cukurovaulasilabilirlik.com



Her yol doğru çıkış değildir.....



Çukurova Kalkınma Ajansı 2013 Doğrudan Faaliyet Desteği Mali Destek Programı kapsamında hazırlanan bu yayının içeriği Çukurova Kalkınma Ajansı ve/veya Kalkınma Bakanlığı'nın görüşlerini yansıtmamakta olup, içerik ile ilgili tek sorumluluk (yararlanıcı/ortaklar/yükleniciler) Çukurova Gelişim Derneği'ne aittir.